

# USER MANUAL



## PRO DOKONALÉ VÝSLEDKY

Děkujeme vám, že jste si zvolili výrobek značky AEG. Aby vám bezchybně sloužil mnoho let, vyrobili jsme jej s pomocí inovativních technologií, které usnadňují život, a vybavili funkcemi, které u obyčejných spotřebičů nespíš nenajdete. Aby vám sloužil co nejlépe, stačí věnovat pár minut čtení.

Navštivte naše webové stránky:



Rady k používání, brožury, poradce při potížích a informace o servisu a opravách získáte na:

**[www.aeg.com/support](http://www.aeg.com/support)**



Zaregistrujte svůj spotřebič a získejte lepší servis:

**[www.registeraeg.com](http://www.registeraeg.com)**



Nákup příslušenství, spotřebního materiálu a originálních náhradních dílů pro váš spotřebič:

**[www.aeg.com/shop](http://www.aeg.com/shop)**

## PÉČE O ZÁKAZNÍKY A SERVIS

Doporučujeme používat originální náhradní díly.

V případě kontaktování našeho autorizovaného servisního střediska mějte u sebe následující údaje: Model, výrobní číslo, sériové číslo.

Tyto informace naleznete na typovém štítku.

 Varování / Důležité bezpečnostní informace

 Všeobecné informace a rady

 Informace o ochraně životního prostředí

Změny vyhrazeny.

# OBSAH

---

<b>1. BEZPEČNOSTNÍ INFORMACE</b> .....	<b>5</b>
1.1 Bezpečnost dětí a zranitelných osob.....	5
1.2 Všeobecné bezpečnostní informace.....	5
<b>2. BEZPEČNOSTNÍ POKYNY</b> .....	<b>7</b>
2.1 Instalace.....	7
2.2 Připojení k elektrické síti.....	8
2.3 Použijte.....	8
2.4 Čištění a údržba.....	9
2.5 Pyrolytické čištění.....	9
2.6 Vnitřní osvětlení.....	10
2.7 Servis.....	10
2.8 Likvidace.....	10
<b>3. POPIS SPOTŘEBIČE</b> .....	<b>11</b>
3.1 Celkový pohled.....	11
3.2 Příslušenství.....	11
<b>4. JAK ZAPNOUT A VYPNOUT TROUBU</b> .....	<b>13</b>
4.1 Ovládací panel.....	13
4.2 Displej.....	13
<b>5. PŘED PRVNÍM POUŽITÍM</b> .....	<b>16</b>
5.1 První čištění .....	16
5.2 První připojení.....	16
5.3 Bezdrátové připojení .....	16
5.4 Softwarové licence.....	17
5.5 První předehřátí.....	17
<b>6. DENNÍ POUŽÍVÁNÍ</b> .....	<b>18</b>
6.1 Jak nastavit: Pečicí funkce.....	18
6.2 Jak nastavit: Podporované Vaření.....	18
6.3 Pečicí funkce.....	19
6.4 Poznámky: Vlhký horkovzduch.....	21
<b>7. FUNKCE HODIN</b> .....	<b>22</b>
7.1 Popis funkcí hodin.....	22
7.2 Jak nastavit: Funkce hodin.....	22
<b>8. POUŽITÍ: PŘÍSLUŠENSTVÍ</b> .....	<b>25</b>
8.1 Vkládání příslušenství.....	25
8.2 Pečicí sonda.....	25
<b>9. DOPLŇKOVÉ FUNKCE</b> .....	<b>28</b>
9.1 Jak uložit: Oblíbené.....	28
9.2 Automatické vypnutí.....	28
9.3 Chladicí ventilátor.....	28
<b>10. TIPY A RADY</b> .....	<b>29</b>
10.1 Doporučení k pečení.....	29
10.2 Vlhký horkovzduch.....	29
10.3 Vlhký horkovzduch - doporučená příslušenství.....	30
10.4 Tabulky vaření pro zkušební.....	30

<b>11. ČIŠTĚNÍ A ÚDRŽBA.....</b>	<b>33</b>
11.1 Poznámky k čištění.....	33
11.2 Jak vyjmout: Drážky na rošty .....	33
11.3 Pokyny k použití: Pyrolytická čisticí.....	34
11.4 Připomínka čištění.....	35
11.5 Jak odstranit a nainstalovat: Dveřní skla.....	35
11.6 Jak vyměnit: Osvětlení.....	36
<b>12. ODSTRAŇOVÁNÍ ZÁVAD.....</b>	<b>38</b>
12.1 Co dělat, když.....	38
12.2 Jak spravovat: Chybové kódy.....	39
12.3 Servisní údaje.....	40
<b>13. ENERGETICKÁ ÚČINNOST.....</b>	<b>41</b>
13.1 Informace o výrobku a list s údaji o výrobku*.....	41
13.2 Úspora energie.....	41
<b>14. STRUKTURA NABÍDKY.....</b>	<b>43</b>
14.1 Nabídka.....	43
14.2 Dílčí nabídka pro: Čištění.....	43
14.3 Dílčí nabídka pro: Funkce.....	43
14.4 Podnabídka pro: Připojení.....	44
14.5 Dílčí nabídka pro: Nastavení.....	44
14.6 Podnabídka pro: Obsluha.....	45
<b>15. JE TO SNADNÉ!.....</b>	<b>46</b>
<b>16. VYUŽIJTE ZKRATKU!.....</b>	<b>48</b>
<b>17. POZNÁMKY K OCHRANĚ ŽIVOTNÍHO PROSTŘEDÍ.....</b>	<b>49</b>

# 1. ⚠️ BEZPEČNOSTNÍ INFORMACE

---

Tento návod si pečlivě přečtete ještě před instalací spotřebiče a jeho prvním použitím. Výrobce nenese odpovědnost za žádný úraz ani škodu v důsledku nesprávné instalace nebo použití. Návod k použití vždy uchovávejte na bezpečném a přístupném místě pro jeho budoucí použití.

## 1.1 Bezpečnost dětí a zranitelných osob

- Tento spotřebič smí používat děti starší osmi let nebo osoby se sníženými fyzickými, smyslovými nebo duševními schopnostmi nebo osoby bez patřičných zkušeností a znalostí, pouze pokud tak činí pod dozorem nebo obdrželi instrukce týkající se bezpečného provozu spotřebiče, a pokud rozumí rizikům spojeným s provozem spotřebiče. Děti mladší osmi let a osoby s rozsáhlým a komplexním postižením bez stálého dozoru udržujte z dosahu spotřebiče.
- Nenechte děti hrát si se spotřebičem a mobilními zařízeními s My AEG Kitchen.
- Všechny obaly uschovejte mimo dosah dětí a řádně je zlikvidujte.
- VAROVÁNÍ: Je-li spotřebič v provozu nebo pokud chladne, nedovolte dětem a domácím zvířatům, aby se k ní přibližovaly. Přístupné části se při použití zahřívají na vysokou teplotu.
- Je-li spotřebič vybaven dětskou bezpečnostní pojistkou, doporučuje se ji aktivovat.
- Čištění a uživatelskou údržbu spotřebiče by neměly provádět děti bez dozoru.

## 1.2 Všeobecné bezpečnostní informace

- Tento spotřebič smí instalovat a výměnu kabelu provádět jen kvalifikovaná osoba.
- Nepoužívejte spotřebič, dokud není nainstalován do vestavné konstrukce.

- Před prováděním jakékoli údržby vždy spotřebič odpojte od napájení.
- Je-li napájecí kabel poškozený, smí ho vyměnit pouze výrobce, autorizované servisní středisko nebo osoby s podobnou příslušnou kvalifikací. Jinak by mohlo dojít k úrazu elektrickým proudem.
- VAROVÁNÍ: Před výměnou žárovky se ujistěte, že je spotřebič vypnutý, abyste zabránili možnému úrazu elektrickým proudem.
- VAROVÁNÍ: Spotřebič a jeho přístupné části se při použití zahřívají na vysokou teplotu. Nedotýkejte se topných článků.
- Při vkládání nebo vyjímání příslušenství či nádobí vždy používejte kuchyňské chňapky.
- Používejte pouze pečicí sondu doporučenou k tomuto spotřebiči.
- Chcete-li odstranit drážky na rošty, vytáhněte z bočních stěn nejdřív jejich přední část a poté zadní část. Drážky na rošty nainstalujte stejným postupem v opačném pořadí.
- K čištění spotřebiče nepoužívejte čistící zařízení na páru.
- K čištění skleněných dvířek nepoužívejte drsné čistící prostředky nebo ostré kovové škrabky. Mohly by poškrábat povrch, což by mohlo následně vést k rozbití skla.
- Před pyrolytickým čištěním je nutné odstranit nadměrné zbytky jídel. Vyjměte z trouby všechny součásti.

## 2. BEZPEČNOSTNÍ POKYNY

### 2.1 Instalace

#### **VAROVÁNÍ!**

Tento spotřebič smí instalovat jen kvalifikovaná osoba.

- Odstraňte veškerý obalový materiál.
- Poškozený spotřebič neinstalujte ani nepoužívejte.
- Řiďte se pokyny k instalaci dodanými spolu s tímto spotřebičem.
- Při přemísťování spotřebiče buďte vždy opatrní, protože je těžký. Vždy používejte ochranné rukavice a uzavřenou obuv.
- Netahejte spotřebič za držadlo.
- Spotřebič nainstalujte na bezpečném a vhodném místě, které splňuje požadavky na instalaci.
- Dodržujte minimální vzdálenosti od ostatních spotřebičů a nábytku.
- Před instalací spotřebiče ověřte, zda se dvířka trouby otevírají bez omezení.
- Spotřebič je vybaven elektrickým chladicím systémem. Musí být zapojen do elektrické sítě.
- Vestavná jednotka musí splňovat požadavky na stabilitu dle normy DIN 68930.

Minimální výška skříňky (minimální výška skříňky pod pracovní deskou)	578 (600) mm
Šířka skříňky	560 mm
Hloubka skříňky	550 (550) mm
Výška přední části spotřebiče	594 mm
Výška zadní části spotřebiče	576 mm
Šířka přední části spotřebiče	595 mm
Šířka zadní části spotřebiče	559 mm
Hloubka spotřebiče	567 mm
Vestavná hloubka spotřebiče	546 mm
Hloubka s otevřenými dvířky	1027 mm
Minimální velikost ventilačního otvoru. Otvor umístěný na spodní zadní straně	560 x 20 mm
Délka napájecího síťového kabelu. Kabel se nachází v pravém rohu zadní strany	1500 mm
Montážní šrouby	4 x 25 mm

## 2.2 Připojení k elektrické síti

### **VAROVÁNÍ!**

Hrozí nebezpečí požáru nebo úrazu elektrickým proudem.

- Veškerá elektrická připojení by měla být provedena kvalifikovaným elektrikářem.
- Spotřebič musí být uzemněn.
- Zkontrolujte, zda údaje na typovém štítku souhlasí s parametry elektrické sítě.
- Vždy používejte správně instalovanou síťovou zásuvku s ochranou proti úrazu elektrickým proudem.
- Nepoužívejte rozbočovací zástrčky ani prodlužovací kabely.
- Dbejte na to, abyste nepoškodili napájecí kabel a síťovou zástrčku. Jestliže potřebujete přívodní kabel vyměnit, musí výměnu provést námi autorizované servisní středisko.
- Síťové kabely se nesmí dotýkat nebo se nacházet v blízkosti dvířek spotřebiče nebo výklenku pod spotřebičem, obzvláště je-li spotřebič v provozu nebo jsou-li dvířka horká.
- Ochrana před úrazem elektrickým proudem u živých či izolovaných částí musí být připevněna tak, aby nešla odstranit bez použití nástrojů.
- Síťovou zástrčku zapojte do síťové zásuvky až na konci instalace spotřebiče. Po instalaci musí zůstat síťová zástrčka nadále dostupná.
- Pokud je síťová zásuvka uvolněná, nezapojujte do ni síťovou zástrčku.
- Neodpojujte spotřebič ze zásuvky tahem za kabel. Vždy tahejte za zástrčku.
- Používejte pouze správná izolační zařízení: ochranné vypínače vedení, pojistky (pojistky šroubového typu se musí odstranit z držáku), ochranné zemnicí jističe a stykače.
- Je nutné instalovat vhodný vypínač nebo izolační zařízení k řádnému odpojení všech napájecích vodičů spotřebiče. Toto izolační zařízení musí mít mezeru mezi kontakty alespoň 3 mm širokou.
- Před zapojením síťové zástrčky do síťové zásuvky zcela zavřete dvířka spotřebiče.
- Spotřebič se dodává se síťovou zástrčkou a napájecím kabelem.

## 2.3 Použijte

### **VAROVÁNÍ!**

Hrozí nebezpečí zranění, popálení, úrazu elektrickým proudem či výbuchu.

- Tento spotřebič je určen pouze k domácímu (vnitřnímu) použití.
- Neměňte technické parametry spotřebiče.
- Ujistěte se, že větrací otvory nejsou zablokované.
- Během provozu nenechávejte spotřebič bez dozoru.
- Po každém použití spotřebič vypněte.
- Pokud je spotřebič v provozu, buďte při otevírání jeho dvířek opatrní. Může uniknout horký vzduch.
- Nepoužívejte spotřebič, máte-li vlhké ruce, nebo když je v kontaktu s vodou.
- Na otevřená dvířka netlačte.
- Nepoužívejte spotřebič jako pracovní nebo odkládací plochu.
- Dvířka spotřebiče otvírejte opatrně. Používáte-li přísady obsahující alkohol, může vzniknout směs alkoholu a vzduchu.
- Při otvírání dvířek nesmí být v blízkosti spotřebiče jiskry ani otevřený oheň.
- Do spotřebiče, do jeho blízkosti nebo na spotřebič neumísťujte hořlavé předměty nebo předměty nasáklé hořlavými látkami.



- Své heslo k síti Wi-Fi s nikým nesdílejte.

## **VAROVÁNÍ!**

Hrozí nebezpečí poškození spotřebiče.

- Aby nedošlo k poškození nebo změnám barvy smaltu:
  - Nepokládejte nádoby ani jiné předměty přímo na dno spotřebiče.
  - Nepokládejte hliníkovou fólii přímo na dno vnitřku spotřebiče.
  - Nenalévejte vodu přímo do horkého spotřebiče.
  - Po dokončení přípravy jídla nenechávejte ve spotřebiči vlhké talíře ani jídlo.
  - Při vkládání nebo vyjímání příslušenství buďte opatrní.
- Barevné změny na smaltovaném povrchu nebo nerezové oceli nemají vliv na výkon spotřebiče.
- Při pečení vláčných moučníků použijte hluboký plech. Ovočné šťávy mohou zanechat trvalé skvrny.
- Spotřebič je určen výhradně pro přípravu jídel. Nesmí být používán k jiným účelům, například k vytápění místností.
- Vždy pečte se zavřenými dvířky trouby.
- Je-li spotřebič instalován za nábytkovým panelem (např. dvířky), dvířka nábytku nesmí být nikdy zavřená, když je spotřebič v provozu. Za zavřeným nábytkovým panelem může docházet k nárůstu horka a vlhka, což může následně poškodit spotřebič, pouzdro nebo podlahu. Nezavírejte nábytkový panel, dokud spotřebič po použití zcela nevychladne.

## 2.4 Čištění a údržba

### **VAROVÁNÍ!**

Hrozí nebezpečí poranění, požáru nebo poškození spotřebiče.

- Před čištěním nebo údržbou spotřebič vždy vypněte a vytáhněte síťovou zástrčku ze zásuvky.
- Přesvědčte se, že spotřebič už vychladl. Mohlo by dojít k prasknutí skleněných panelů.
- Poškozené skleněné panely okamžitě vyměňte. Kontaktujte autorizované servisní středisko.
- Spotřebič čistěte pravidelně, abyste zabránili poškození materiálu jeho povrchu.
- Vyčistěte spotřebič vlhkým měkkým hadrem. Používejte pouze neutrální mycí prostředky. Nepoužívejte prostředky s drsnými částicemi, drátěnky, rozpouštědla nebo kovové předměty.
- Použijete-li sprej do trouby, řiďte se bezpečnostními pokyny uvedenými na jeho balení.

## 2.5 Pyrolytické čištění

### **VAROVÁNÍ!**

V pyrolytickém režimu hrozí riziko poranění / požáru / chemických emisí (výparů).

- Před použitím samočisticí pyrolytické funkce nebo funkce prvního použití z vnitřku trouby odstraňte následující:
  - jakékoliv zbytky či nánosy jídla, olejů či tuků.
  - jakékoliv vyjímatelné předměty (včetně roštů, bočních kolejniček, apod. dodaných spolu se spotřebičem), obzvláště pak hrnce, pánve a jiné náčiní s nepřilnavým povrchem.
- Pečlivě si přečtěte všechny pokyny ohledně pyrolytického čištění.
- Držte děti z dosahu spotřebiče během chodu pyrolytického čištění.

# BEZPEČNOSTNÍ POKYNY

---

V průběhu této funkce bude spotřebič velmi horký a z předních větracích otvorů bude vycházet horký vzduch.

- Pyrolytické čištění je proces, při kterém se díky vysokým teplotám mohou uvolňovat výpary ze zbytků potravin či konstrukčních materiálů, a zákazníkům se proto důrazně doporučuje následující:
  - během každého pyrolytického čištění a po jeho dokončení zajistit dobré větrání.
  - během prvního použití při maximální teplotě a po jeho dokončení zajistit dobré větrání.
- Na rozdíl od lidí mohou být někteří plazi či ptáci velmi citliví na výpary, k jejichž tvorbě může docházet během čistícího procesu u všech pyrolytických trub.
  - Během chodu pyrolytického čištění odstraňte z blízkosti trouby všechna domácí zvířata (obzvláště ptactvo) a maximální teplotu čištění poprvé použijte v dobře větraném prostoru.
- Malá domácí zvířata mohou být také velmi citlivá na místní změny teploty, ke kterým dochází během samočisticího pyrolytického programu v blízkosti všech pyrolytických trub.
- Při vysokoteplotním pyrolytickém čištění může u všech pyrolytických trub dojít k poškození nepřilnavého povrchu hrnců, pánví, plechů, náčiní apod. a může také vést ke tvorbě méně škodlivých výparů.
- Výpary uvolňované z pyrolytických trub / zbytky jídel nejsou dle jejich popisu škodlivé pro člověka, děti nebo osoby ze zdravotními problémy.

## 2.6 Vnitřní osvětlení

### **VAROVÁNÍ!**

Nebezpečí úrazu elektrickým proudem!

- Pokud jde o žárovku (žárovky) v tomto spotřebiči a samostatně prodávané náhradní žárovky: Tyto žárovky jsou navrženy tak, aby odolaly extrémním fyzickým podmínkám v domácích spotřebičích, ať už jde o teplotu, vibrace či vlhkost, nebo jsou určeny k signalizaci informací o provozním stavu spotřebiče. Nejsou určeny k použití v jiných spotřebičích a nejsou vhodné k osvětlení místností v domácnosti.
- Používejte pouze žárovky se stejnými vlastnostmi .

## 2.7 Servis

- Je-li nutná oprava spotřebiče, obraťte se na autorizované servisní středisko.
- Používejte pouze originální náhradní díly.

## 2.8 Likvidace

### **VAROVÁNÍ!**

Hrozí nebezpečí úrazu či udušení.

- Pro informace ohledně správné likvidace spotřebiče se obraťte na místní úřady.
- Odpojte spotřebič od elektrické sítě.
- Odřízněte síťový kabel v blízkosti spotřebiče a zlikvidujte jej.
- Odstraňte dveřní západku, abyste zabránili uvěznění dětí a domácích zvířat ve spotřebiči.

## 3. POPIS SPOTŘEBIČE

### 3.1 Celkový pohled

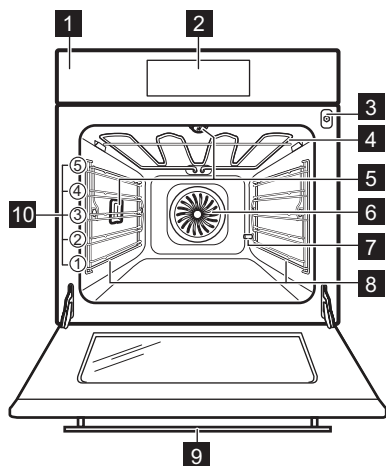

- 1 Ovládací panel
- 2 Displej
- 3 Zásuvka pro pečení sondy
- 4 Topné těleso
- 5 Osvětlení
- 6 Ventilátor
- 7 Vývod hadice odstraňování vod. kamene
- 8 Zasouvací mřížka, vyjímatelné
- 9 Kamera v držadle
  
- 10 Polohy mřížky

### 3.2 Příslušenství

#### Tvarovaný rošt

Pro nádoby na pečení, koláčové formy, pečeně.

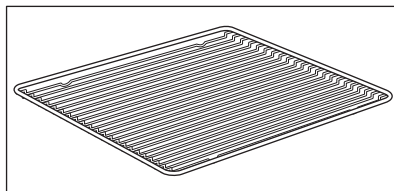

#### Plech na pečení

Pro koláče a sušenky.

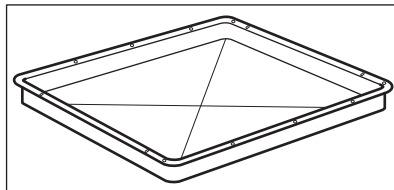

#### Hluboký pekáč/plech

K pečení a opékání jídel nebo jako plech na zachytávání tuku.

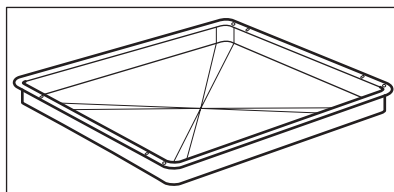

## Pečící sonda

Slouží k měření teploty uvnitř pokrmu.

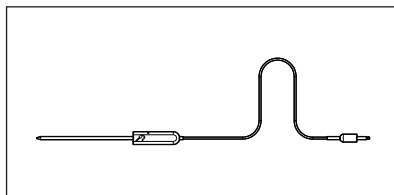

## Teleskopické výsuvy

Pro snazší vkládání a vyjímání plechů a tvarovaného roštu.

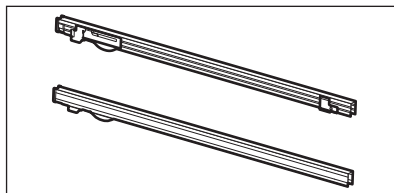

## Štít kamery

Zabraňuje odrazu světla na fotografiích.

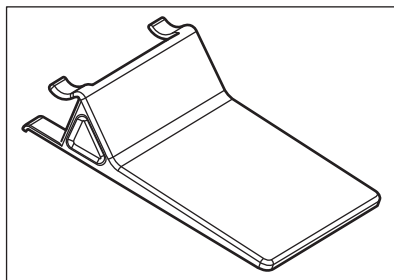

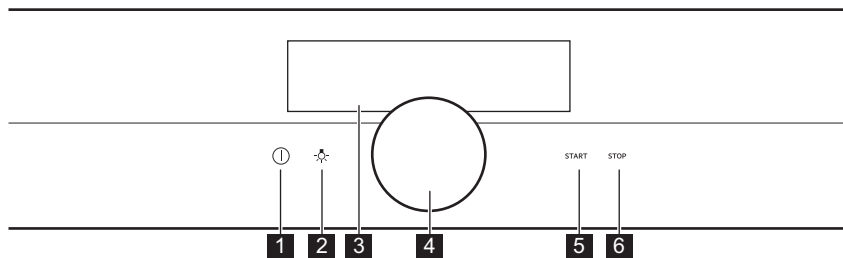

## 4. JAK ZAPNOUT A VYPNOUT TROUBU

### 4.1 Ovládací panel



<b>1</b>	Zapnout / Vypnout	Stisknutím a podržením zapnete a vypnete troubu.
<b>2</b>	Spínač osvětlení	Slouží k zapnutí a vypnutí osvětlení.
<b>3</b>	Displej	Zobrazí aktuální nastavení trouby.
<b>4</b>	Otočný volič	Slouží k ovládání trouby.
<b>5</b>	START	Slouží k zapnutí zvolené funkce.
<b>6</b>	STOP	Slouží k vypnutí zvolené funkce.

 <b>Podržte</b>	 <b>Mačkejte tlačítko</b>	 <b>Podržte a otočte</b>
Zapněte hlavní displej.	Potvrďte nastavení nebo otevřete zvolenou dílčí nabídku.	Upravte nastavení a procházejte nabídkami.

### 4.2 Displej

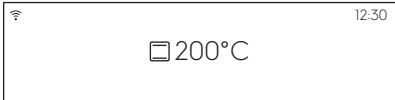
	Po zapnutí se na displeji zobrazí hlavní obrazovka s pečicí funkcí a výchozí teplotou.
---	--

# JAK ZAPNOUT A VYPNOUT TROUBU

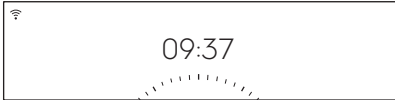
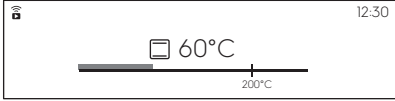
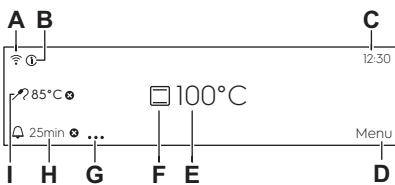



	<p>Pokud troubu nepoužijete během 2 minut, displej se přepne do pohotovostního režimu.</p>
	<p>Při pečení se na displeji zobrazí nastavené a další dostupné funkce.</p>
	<p>Displej s maximálním počtem nastavených funkcí.</p> <ul style="list-style-type: none"> <li>A. WiFi (pouze u vybraných modelů)</li> <li>B. Informace</li> <li>C. Denní čas</li> <li>D. Nabídka</li> <li>E. Teplota</li> <li>F. Pečicí funkce</li> <li>G. Funkce časovače</li> <li>H. Časovač</li> <li>I. Pečicí sonda (pouze u vybraných modelů)</li> </ul>

## Ukazatele na displeji

**Ukazatele funkce Zvukový signál** – když skončí nastavený čas přípravy pokrmu, zazní zvukový signál.

 Funkce je zapnutá.	 Funkce je zapnutá. Pečení se automaticky vypne.	 Zvukový signál je vypnutý.
--	--	--

## Ukazatele časovače

 Časovač se spustí po- zději.	 Časovač se spustí po zavře- ní dvířek trouby.	 Ke zrušení nastavení.	 Časovač se spustí, když trouba dosáh- ne nastavené teploty.	 Časovač se spustí při spuštění trou- by.
--	--	---	--	--

## Ukazatele funkcí dvířek

 Dvířka trouby jsou zablokována.
--

# JAK ZAPNOUT A VYPNOUT TROUBU

---

**WiFi Ukazatel** – troubu lze připojit k síti Wi-Fi.





Připojení k síti WiFi je zapnuté.

## 5. PŘED PRVNÍM POUŽITÍM

### **VAROVÁNÍ!**

Viz kapitoly o bezpečnosti.

### 5.1 První čištění

		
<b>Krok 1</b>	<b>Krok 2</b>	<b>Krok 3</b>
Odstraňte z trouby veškeré příslušenství a vyjímatelné drážky na rošty.	Troubu a příslušenství otřete měkkým hadříkem, teplou vodou a šetrným mycím prostředkem.	Příslušenství a vyjímatelné drážky na rošty vložte do trouby.

### 5.2 První připojení

Po prvním připojení se na displeji zobrazí uvítací zpráva.

Musíte nastavit: Jazyk, Displej jas, Hlasitost zv. signalizace, Denní čas, bezdrátové připojení.

### 5.3 Bezdrátové připojení

K připojení trouby potřebujete:

- Bezdrátová síť s připojením k internetu.
- Mobilní zařízení připojené k vaší bezdrátové síti.

<b>Krok 1</b>	Stáhněte si mobilní aplikaci My AEG Kitchen a v dalších krocích se řiďte pokyny.
<b>Krok 2</b>	Zapněte troubu.
<b>Krok 3</b>	Vyberte: Nabídka / Nastavení / Připojení.
<b>Krok 4</b>	Vyberte: WiFi. Stiskněte ovladač.
<b>Krok 5</b>	Zvolte bezdrátovou síť s připojením k internetu. Bezdrátový modul trouby se spustí během 90 sekund.

**Využijte zkratku!**

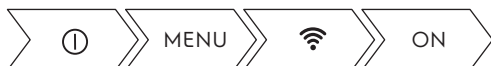



Frekvence	2,4 GHz WLAN
	2412–2484 MHz
Protokol	IEEE 802.11b DSSS/802.11g/n OFDM
Maximální výkon	EIRP < 20 dBm (100 mW)

## 5.4 Softwarové licence



Software tohoto produktu obsahuje součásti založené na bezplatném softwaru a softwaru z otevřeného zdroje. Společnost AEG potvrzuje přínos otevřeného softwaru a robotických komunit do projektu vývoje.

Chcete-li získat přístup ke zdrojovému kódu těchto bezplatných softwarových součástí a softwarových součástí z otevřeného zdroje, jejichž licenční podmínky vyžadují publikování, a prohlédnout si veškeré informace o autorském právu a příslušné licenční podmínky, navštivte: <http://aeg.open-software-repository.com> (složka GTM3).

## 5.5 První přehřátí



**Před prvním použitím prázdnou troubu přehřejte.**

<b>Krok 1</b>	Z trouby odstraňte veškeré příslušenství a vyjímatelné drážky na rošty.
<b>Krok 2</b>	Nastavte maximální teplotu pro funkci  Nechte troubu pracovat jednu hodinu.
<b>Krok 3</b>	Nastavte maximální teplotu pro funkci  Nechte troubu pracovat 15 minut.
 Během přehřívání může z trouby vycházet zápach a kouř. Místnost musí být větraná.	

## 6. DENNÍ POUŽÍVÁNÍ

### ⚠ VAROVÁNÍ!

Viz kapitoly o bezpečnosti.

### 6.1 Jak nastavit: Pečicí funkce

<b>Krok 1</b>	Zapněte troubu.
<b>Krok 2</b>	Stiskněte a podržte ovladač. Na displeji se zobrazí výchozí pečicí funkce.
<b>Krok 3</b>	Zvolte symbol pečicí funkce a stisknutím ovladače přejděte do dílčí nabídky.
<b>Krok 4</b>	Zvolte pečicí funkci a stiskněte ovladač.
<b>Krok 5</b>	Vyberte: °C. Stiskněte ovladač. Na displeji se zobrazí nastavení teploty.
<b>Krok 6</b>	Otočením a stisknutím ovladače nastavte teplotu.
<b>Krok 7</b>	Stiskněte: START . Pečicí sonda – sondu lze připojit kdykoliv před nebo během procesu přípravy.
STOP – stisknutím vypnete pečicí funkci.	
<b>Krok 8</b>	troubu vypněte.

### Využijte zkratku!



### 6.2 Jak nastavit: Podporované Vaření

Každý pokrm v této podnabídce má doporučenou funkci a teplotu. Můžete upravit čas a teplotu. U některých pokrmů můžete také péct pomocí:

- Automatická váha
- Pečicí sonda

Úroveň, na kterou je pokrm připraven:

- Nepropečené nebo Méně
- Středně velké
- Dobře propečené nebo Více

<b>Krok 1</b>	Zapněte troubu.
<b>Krok 2</b>	Vyberte: Nabídka. Stiskněte ovladač.





<b>Krok 3</b>	Vyberte: Podporované Vaření. Stiskněte ovladač.
<b>Krok 4</b>	Zvolte pokrm nebo druh jídla a potvrďte stisknutím ovladače.
<b>Krok 5</b>	Stiskněte: START .

**Využijte zkratku!**





## 6.3 Pečicí funkce







### STANDARDNÍ



Pečicí funkce	Použití
 <b>Gril</b>	Ke grilování tenkých kusů potravin a opékání chleba.
 <b>Turbo gril</b>	K pečení velkých kusů masa nebo drůbeže s kostmi na jedné úrovni. K zapékání a pečení dozlatova.
 <b>Pravý horký vzduch</b>	K pečení jídel na třech úrovních současně a k sušení potravin. Nastavte teplotu o 20–40 °C nižší než pro Horní/spodní ohřev.
 <b>Mražené potraviny</b>	K přípravě polotovarů do křupava (např. hranolek, amerických brambor nebo jarních závitků).
 <b>Horní/spodní ohřev</b>	K pečení a opékání jídel na jedné úrovni trouby.

# DENNÍ POUŽÍVÁNÍ

Pečící funkce	Použití
 Pizza	K pečení pizzy. K intenzivnějšímu opečení dozlatova a dosažení křupavého korpusu.
 Spodní ohřev	K pečení koláčů s křupavým korpusem a zavařování potravin.

## SPECIALITY

Pečící funkce	Použití
 Zavařování	K zavařování zeleniny (např. nakládané zeleniny).
 Sušení	K sušení krájeného ovoce, zeleniny a hub.
 Ohřev talířů	K předehřátí talířů k servování.
 Kynutí těsta	K urychlení kynutí těsta. Brání vysychání povrchu těsta a udržuje jeho pružnost.
 Rozmrazování	K rozmrazování potravin (zeleniny a ovoce). Doba rozmrazování závisí na množství a velikosti zmražených potravin.
 Gratinované pokrmy	Pro pokrmy jako lasagne nebo zapečené brambory. K zapékání a pečení dozlatova.
 Nízkoteplotní pečení	K přípravě měkkých a šťavnatých pečení.

Pečící funkce	Použití
 Uchovat teplé	K udržení teploty jídla.
 Vlhký horkovzduch	Tato funkce slouží k úspoře energie při pečení. Při použití této funkce se teplota ve vnitřku trouby může lišit od nastavené teploty. Je využito zbytkové teplo. Může dojít ke snížení tepelného výkonu. Další informace naleznete v kapitole „Denní používání“, Poznámky: Vlhký horkovzduch.
 Pečení chleba	Pomocí této funkce můžete připravovat chléb a housky s velmi dobrými profesionálními výsledky co do křupavosti, barvy a kůrky.

#### 6.4 Poznámky: Vlhký horkovzduch

Tato funkce byla použita ke splnění energetické třídy a požadavků na ekodesign podle směrnice EU 65/2014 a EU 66/2014. Testy podle normy EN 60350-1.

Dvířka trouby by měla být během pečení zavřená, aby nedošlo k přerušení funkce a aby trouba fungovala co nejúsporněji.





Pokud používáte tuto funkci, osvětlení se automaticky vypne po 30 sekundách.

Pokyny k pečení najdete v kapitole „Tipy a rady“, Vlhký horkovzduch. Pro obecná doporučení ohledně úspory energie viz kapitolu „Energetická účinnost“, Úspora energie.

# 7. FUNKCE HODIN

## 7.1 Popis funkcí hodin

Funkce hodiny	Použití
Čas pečení	K nastavení délky přípravy jídla. Maximum je 23 h 59 min.
Kritéria spuštění	K nastavení začátku počítání časovače.
Ukončit akci	K nastavení toho, co se stane po dokončení počítání časovače.
Odložený start	K odložení startu nebo konce přípravy jídla.
Prodloužení doby pečení	K prodloužení doby přípravy.
Připomínka	K nastavení odpočítávání času. Maximum je 23 h 59 minut. Tato funkce nemá žádný vliv na provoz trouby.

Kritéria spuštění	Poznámka
-	Časovač se spustí, když jej zapnete.
	Časovač se spustí po zavření dvířek.
	Časovač se spustí, když začne příprava jídla.
	Časovač se spustí, když trouba dosáhne nastavené teploty.
	Časovač se spustí ve stanovenou dobu.

## 7.2 Jak nastavit: Funkce hodin

Jak nastavit hodiny	
<b>Krok 1</b>	Zvolte: Denní čas. Stiskněte ovladač.
<b>Krok 2</b>	Otočením ovladače nastavte hodiny. Stiskněte ovladač.

Jak nastavit dobu přípravy	
<b>Krok 1</b>	Zvolte pečicí funkci a nastavte teplotu.
<b>Krok 2</b>	Zvolte: Časovač.
<b>Krok 3</b>	Otočením ovladače nastavte čas. Stiskněte ovladač.
<b>Krok 4</b>	Zvolte: Ukončit akci. Stiskněte ovladač. Časovač začne okamžitě odpočítávat.

## Využijte zkratku!



Jak zvolit spuštění / ukončení vaření	
<b>Krok 1</b>	Zvolte pečicí funkci a nastavte teplotu.
<b>Krok 2</b>	Zvolte: ● ● ● . Stiskněte ovladač.
<b>Krok 3</b>	Zvolte: Kritéria spuštění. Stiskněte ovladač.
<b>Krok 4</b>	Zvolte: Ukončit akci. Stiskněte ovladač.

Jak odložit začátek a konec přípravy	
<b>Krok 1</b>	Zvolte: ● ● ● . Stiskněte ovladač.
<b>Krok 2</b>	Zvolte: Kritéria spuštění / Později. Stiskněte ovladač.
<b>Krok 3</b>	Otočením ovladače nastavte čas zahájení. Stiskněte ovladač.
<b>Krok 4</b>	Otočením ovladače nastavte čas ukončení. Stiskněte ovladač.
<b>Krok 5</b>	Zvolte: Ukončit akci. Stiskněte ovladač.

# FUNKCE HODIN

---

## Jak odložit začátek bez nastavení konce přípravy

<b>Krok 1</b>	Zvolte: ● ● ● . Stiskněte ovladač.
<b>Krok 2</b>	Zvolte: Kritéria spuštění / Později.
<b>Krok 3</b>	Otočením ovladače nastavte čas zahájení. Dvojím stisknutím ovladače potvrďte volbu.

## Jak prodloužit dobu přípravy

Když zbývá 10 % doby přípravy a jídlo se nezdá být hotové, můžete prodloužit dobu přípravy. Také můžete změnit funkci trouby.

<b>Krok 1</b>	Zvolte: Časovač.
<b>Krok 2</b>	K prodloužení doby přípravy stiskněte symbol upřednostňovaného času a volbu potvrďte stisknutím ovladače.
<b>Krok 3</b>	Také můžete stisknout upřednostňovanou pečicí funkci a stisknutím ovladače ji změnit.



## 8. POUŽITÍ: PŘÍSLUŠENSTVÍ

### 8.1 Vkládání příslušenství

Malý zářez nahoře zajišťuje vyšší bezpečnost. Tyto zářezy také fungují jako ochrana proti překlopení. Vysoký okraj kolem roštu slouží jako ochrana proti sklouznutí varných nádob z roštu.

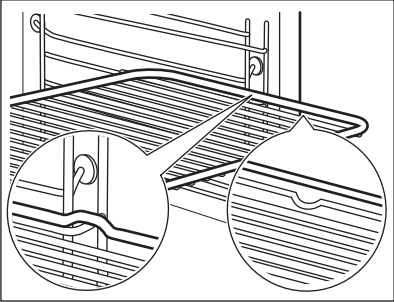
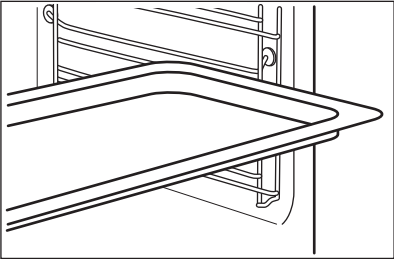
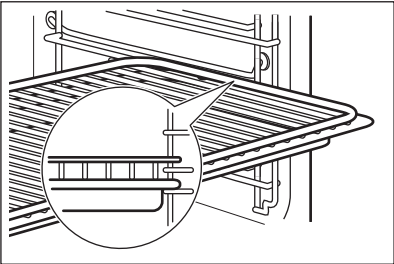
<p><b>Tvarovaný rošt:</b> Rošt zasuněte mezi vodící lišty drážek roštů.</p>	
<p><b>Plech na pečení / Hluboký pekáč:</b> Zasuňte plech mezi drážky zvolené úrovně roštu.</p>	
<p><b>Tvarovaný rošt, Plech na pečení / Hluboký pekáč:</b> Plech zasuněte mezi drážky zvolené úrovně roštu a tvarovaný rošt v drážkách nad nimi.</p>	

### 8.2 Pečicí sonda

Pečicí sonda – měří teplotu uvnitř pokrmu. Použití je možné u každé pečicí funkce.

Lze nastavit dvě teploty:	
<p>°C Teplota trouby: minimálně 120 °C.</p>	<p> Teplota ve středu pokrmu.</p>



# POUŽITÍ: PŘÍSLUŠENSTVÍ

## Pro dosažení nejlepších výsledků:

Přísady by měly mít pokojovou teplotu.	Nepoužívejte pro tekuté pokrmy.	V průběhu přípravy musí zůstat v pokrmu.
--	---------------------------------	--

Trouba vypočítá přibližný čas konce pečení. Ten závisí na množství pokrmu, nastavené funkci trouby a teplotě.

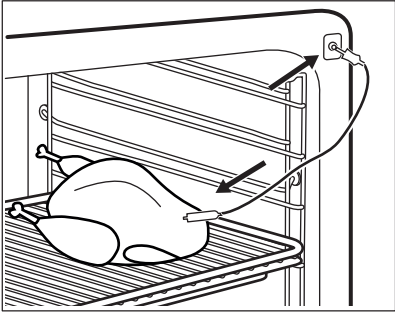
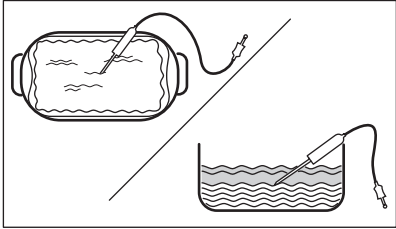
## Pokyny k použití: Pečící sonda

<b>Krok 1</b>	Zapněte troubu.
<b>Krok 2</b>	Nastavte pečící funkci a v případě potřeby teplotu trouby.
<b>Krok 3</b>	Vložte: Pečící sonda.
<b>Maso, drůbež a ryby</b>	<b>Dušená/zapékaná jídla</b>
Zasaňte špičku Pečící sonda do středu masa nebo ryby, pokud možno do nejsilnější části. Ujistěte se, že alespoň 3/4 Pečící sonda jsou vsunuty do pokrmu.	Zasaňte špičku Pečící sonda přesně do středu mísy. Během pečení musí Pečící sonda držet stabilně na jednom místě. Abyste toho dosáhli, použijte pevnou přísadu. Okraj zapékačké mísy použijte k podepření silikonové rukojeti Pečící sonda. Špička Pečící sonda by se měla dotýkat dna zapékačké mísy.
	
<b>Krok 4</b>	Zapojte Pečící sonda do zásuvky na přední straně trouby. Displej zobrazí aktuální teplotu: Pečící sonda.
<b>Krok 5</b>	 – zvolte a stisknutím ovladače nastavte teplotu pečící sondy ve středu pokrmu.

<b>Krok 6</b>	<p>Stisknutím ovladače nastavte upřednostňovanou volbu pečicí sondy:</p> <ul style="list-style-type: none"> <li>• Zvukový signál – jakmile střed pokrmu dosáhne nastavené teploty, zazní zvukový signál.</li> <li>• Zvukový signál a ukončení pečení – jakmile střed pokrmu dosáhne nastavené teploty, zazní zvukový signál a trouba se vypne.</li> </ul>
<b>Krok 7</b>	<p>Otočením ovladače zvolte funkci. Stisknutím ovladače potvrďte výběr.</p>
<b>Krok 8</b>	<p>Stiskněte: <b>START</b> .          Jakmile pokrm dosáhne nastavené teploty, zazní zvukový signál. Můžete se rozhodnout skončit nebo pokračovat v přípravě jídla, abyste zajistili, že je pokrm dobře propečený.</p>
<b>Krok 9</b>	<p>Zástrčku Pečicí sonda vytáhněte ze zásuvky a pokrm vyjměte z trouby.</p> <div style="border: 1px solid black; padding: 5px; margin-top: 10px;"> <p><b>⚠ VAROVÁNÍ!</b>          Pečicí sonda může být velmi horký a hrozí nebezpečí popálenin. Při vytahování zástrčky a vyjmutí sondy z pokrmu buďte opatrní.</p> </div>

## Využijte zkratku!

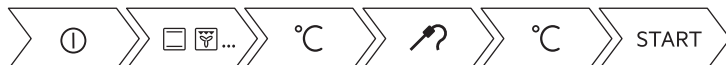

## 9. DOPLŇKOVÉ FUNKCE

### 9.1 Jak uložit: Oblíbené



Můžete ukládat svá oblíbená nastavení, jako např. pečicí funkci, dobu pečení, teplotu nebo čisticí funkci. Můžete uložit tři oblíbená nastavení.

Uložená nastavení jsou dostupná v nabídce: Oblíbené.

<b>Krok 1</b>	Zapněte troubu.
<b>Krok 2</b>	Zvolte upřednostňované nastavení a stiskněte ovladač.
<b>Krok 3</b>	Vyberte: Nabídka / Oblíbené.
<b>Krok 4</b>	Vyberte: Uložit aktuální nastavení. Otočením ovladače zvolte polohu nastavení.
<b>Krok 5</b>	Stisknutím ovladače přidáte nastavení do seznamu: Oblíbené.

### 9.2 Automatické vypnutí

Pokud je spuštěna nějaká pečicí funkce a vy nezměníte žádné nastavení, trouba se po určité době z bezpečnostních důvodů vypne.

 (°C)	 (h)
30 - 115	12.5
120 - 195	8.5
200 - 245	5.5
250 – maximální	3

Automatické vypnutí nefunguje s funkcemi: Osvětlení, Pečicí sonda, Čas ukončení, Nízkoteplotní pečení.

### 9.3 Chladicí ventilátor

Když je trouba v provozu, chladicí ventilátor se automaticky zapne, aby udržoval povrch trouby chladný. Jestliže troubu vypnete, bude chladicí ventilátor pokračovat v chlazení až do úplného ochlazení trouby.

## 10. TIPY A RADY

### 10.1 Doporučení k pečení



Teploty a časy přípravy v tabulkách jsou pouze orientační. Závisí na receptu, kvalitě a množství použitých přísad.





Vaše trouba může péct jinak, než jak jste byli zvyklí u staré trouby. Níže uvedené rady představují doporučená nastavení teploty, délky přípravy a polohy roštu pro specifické druhy pokrmů.





Jestliže nemůžete najít nastavení pro konkrétní recept, snažte se vybrat podobný.

Více doporučení ohledně vaření naleznete v tabulkách vaření na naší webové stránce. Tipy pro vaření naleznete pomocí výrobního čísla PNC, které je uvedeno na typovém štítku na předním rámu vnitřku trouby.

### 10.2 Vlhký horkovzduch

Nejllepších výsledků dosáhnete, budete-li se řídit doporučenou dobou pečení v tabulce níže.

		 (°C)		 (min)
Sladké pečivo, 16 kusů	plech na pečení nebo pekáč na zachycení tuku	180	2	25 - 35
Piškotová roláda	plech na pečení nebo pekáč na zachycení tuku	180	2	15 - 25
Celá ryba, 0,2 kg	plech na pečení nebo pekáč na zachycení tuku	180	3	15 - 25
Sušenky, 16 kusů	plech na pečení nebo pekáč na zachycení tuku	180	2	20 - 30
Makronky, 24 kusů	plech na pečení nebo pekáč na zachycení tuku	160	2	25 - 35
Muffin, 12 kusů	plech na pečení nebo pekáč na zachycení tuku	180	2	20 - 30
Slané pečivo, 20 kusů	plech na pečení nebo pekáč na zachycení tuku	180	2	20 - 30
Sušenky z křehkého těsta, 20 kusů	plech na pečení nebo pekáč na zachycení tuku	140	2	15 - 25

		 (°C)		 (min)
Ovocné dortíky, 8 kusů	plech na pečení nebo pe- káč na zachycení tuku	180	2	15 - 25

## 10.3 Vlhký horkovzduch - doporučená příslušenství







Používejte formy a nádoby z tmavého kovu a s povrchovou vrstvou. Pohlčují teplo lépe než nádoby ze světlého kovu a s reflexní úpravou.

			
<b>Plech na pizzu</b>	<b>Zapékací mísa</b>	<b>Pečicí šálky</b>	<b>Dortový korpus</b>
Tmavý, nereflexní Průměr 28 cm	Tmavý, nereflexní Průměr 26 cm	Keramika Průměr 8 cm, výška 5 cm	Tmavý, nereflexní Průměr 28 cm

## 10.4 Tabulky vaření pro zkušebny

### Informace pro zkušebny

Testy podle normy: EN 60350, IEC 60350.





 PEČENÍ NA JEDNÉ ÚROVNI. Pečení ve formě				
		 (°C)	 (min)	
Piškotový koláč bez tuku	Pravý horký vzduch	140 - 150	35 - 50	2
Piškotový koláč bez tuku	Horní/spodní ohřev	160	35 - 50	2
Jablečný koláč, 2 formy na pečení, Ø 20 cm	Pravý horký vzduch	160	60 - 90	2
Jablečný koláč, 2 formy na pečení, Ø 20 cm	Horní/spodní ohřev	180	70 - 90	1



## PEČENÍ NA JEDNÉ ÚROVNI. Sušenky







Použijte třetí polohu roštu.

		 (°C)	 (min)
Máslové sušenky / Proužky těsta	Pravý horký vzduch	140	25 - 40
Máslové sušenky / Proužky těsta, předehřejte prázdnou troubu	Horní/spodní ohřev	160	20 - 30
Malé koláče, 20 kousků na plech, předehřejte prázdnou troubu	Pravý horký vzduch	150	20 - 35
Malé koláče, 20 kousků na plech, předehřejte prázdnou troubu	Horní/spodní ohřev	170	20 - 30



## PEČENÍ NA VÍCE ÚROVNÍCH. Sušenky

		 (°C)	 (min)	
Máslové sušenky / Proužky těsta	Pravý horký vzduch	140	25 - 45	1 / 4
Malé koláče, 20 kousků na plech, předehřejte prázdnou troubu	Pravý horký vzduch	150	23 - 40	1 / 4
Piškotový koláč bez tuku	Pravý horký vzduch	160	35 - 50	1 / 4

# TIPY A RADY

---



GRIL



Předehejte prázdnou troubu po dobu pěti minut.



Gril s maximálním nastavením teploty.



(min)



Topinky

Gril

1 - 3

5

Hovězí steak, v polovině doby  
obraťte

Gril

24 - 30

4





# 11. ČIŠTĚNÍ A ÚDRŽBA

## ⚠ VAROVÁNÍ!

Viz kapitoly o bezpečnosti.

## 11.1 Poznámky k čištění

 <b>Čistící prostředky</b>	Přední stranu trouby otřete měkkým hadříkem namočeným v roztoku teplé vody a šetrného mycího prostředku.
	Kovové plochy očistěte pomocí čistícího roztoku.
	Skvrny vyčistěte pomocí šetrného čistícího prostředku.

 <b>Každodenní použití</b>	Vnitřek trouby očistěte po každém použití. Hromadění mastnoty či zbytků jídel může způsobit požár.
	Neuchovávejte potraviny v troubě déle než 20 minut. Osušte vnitřek měkkým hadrem po každém použití.

 <b>Příslušenství</b>	Vyčistěte všechno příslušenství po každém použití a nechte jej vysušit. Použijte měkký hadr a vlažnou vodu s šetrným mycím prostředkem. Nečistěte příslušenství v myčce nádobí
	Nepřílnavé příslušenství nečistěte pomocí abrazivních čistících prostředků nebo ostrých předmětů.

## 11.2 Jak vyjmout: Drážky na rošty

K vyčištění trouby vyjměte drážky na rošty.

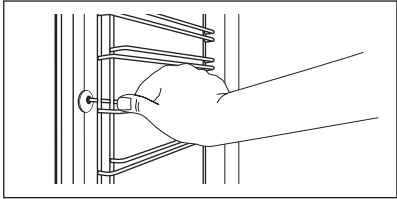
<b>Krok 1</b>	Vypněte troubu a vyčkejte, dokud nevychladne.	
<b>Krok 2</b>	Odtáhněte přední část drážek na rošty od stěny trouby.	

# ČIŠTĚNÍ A ÚDRŽBA

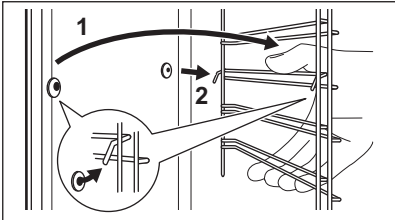
<b>Krok 3</b>	Odtáhněte zadní konec drážek na rošty od stěny trouby a vytáhněte je ven.	
<b>Krok 4</b>	Drážky na rošty instalujte stejným postupem v opačném pořadí. Zarážky na teleskopických výsuvkách musí směřovat dopředu.	

## 11.3 Pokyny k použití: Pyrolytická čisticí

Vyčistěte troubu pomocí Pyrolytická čisticí.

### ⚠ VAROVÁNÍ!

Hrozí nebezpečí popálení.

### ⚠ POZOR!

Jsou-li ve stejné skříni instalovány další spotřebiče, nepoužívejte je současně s touto funkcí. Trouba by se mohla poškodit.

### Před Pyrolytická čisticí:

Vypněte troubu a vyčkejte, dokud nevychladne.	Vyjměte všechno příslušenství a vyjímatelné drážky na rošty.	Dno trouby a vnitřní sklo dvířek otřete měkkým hadříkem namočeným v roztoku teplé vody a šetrného mycího prostředku.
---	--	--

Krok 1	Krok 2	Krok 3
Zapněte troubu.	Vyberte: Nabídka / Čištění.	Otočením ovladače vyberte režim čištění. Stisknutím ovladače potvrďte výběr.
Funkce	Režim čištění	Délka
Pyrolytická čisticí, krátký	Lehké čištění	1 h
Pyrolytická čisticí, normální	Normální čištění	1 h 30 min
Pyrolytická čisticí, intenzivní	Důkladné čištění	3 h

ⓘ Když se spustí čištění, osvětlení je vypnuté a chladicí ventilátor pracuje při vyšších otáčkách.

STOP – stisknutím zastavíte čištění před dokončením.  
Troubu nepoužívejte, dokud nezhasne symbol zamčených dvířek na displeji.

## Po ukončení čištění:

Vypněte troubu a vyčkejte,  
dokud nevychladne.

Vnitřek trouby vytřete měkkým  
hadříkem.

Ze dna trouby odstraňte veškeré  
zbytky.

## 11.4 Připomínka čištění

Zobrazí-li se připomínka, je doporučeno provést čištění.

Použijte funkci: Pyrolytická čisticí.

Připomínku můžete zapnout nebo vypnout v nabídce: Nastavení.

## 11.5 Jak odstranit a nainstalovat: Dveřní skla

Vnitřní skleněné panely lze při čištění vyjmout. Počet skleněných panelů se liší dle modelu.



Modul kamery je umístěn v držadle dvířek. Buďte opatrní, abyste nepoškodili kabel kamery, který propojuje dvířka s vnitřkem trouby. Objektiv kamery jemně očistěte měkkým hadříkem.



### POZOR!

Se sklem manipulujte opatrně, především u hran předního skleněného panelu. Sklo může prasknout.

### Krok 1

Otevřete dvířka trouby do první polohy otevření (přibližně do úhlu 70°).

# ČIŠTĚNÍ A ÚDRŽBA

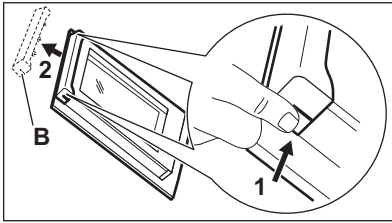
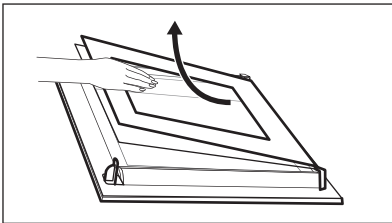
<b>Krok 2</b>	Uchopte okrajovou lištu (B) na horní straně dvířek na obou stranách a zatlačením směrem dovnitř uvolněte svorku těsnění.	
<b>Krok 3</b>	Vytáhněte okrajovou lištu dopředu a vyjměte ji.	
<b>Krok 4</b>	Uchopte skleněné panely jednu po druhé na jejich horní straně a vytáhněte je z drážek směrem nahoru.	
<b>Krok 5</b>	Skleněný panel omyjte vodou s mycím prostředkem. Skleněný panel pečlivě osušte. Skleněné panely nemyjte v myčce nádobí.	
<b>Krok 6</b>	Po čištění proveďte výše uvedené kroky v opačném pořadí.	
<b>Krok 7</b>	Nejprve nainstalujte menší a potom větší panel a dvířka.	

## 11.6 Jak vyměnit: Osvětlení

### **VAROVÁNÍ!**

Nebezpečí úrazu elektrickým proudem.  
Žárovka může být horká.

#### Před výměnou osvětlení:

Krok 1	Krok 2	Krok 3
Vypněte troubu. Počkejte, dokud trouba nevychladne.	Odpojte troubu od elektrické sítě.	Na dno vnitřku trouby položte utěrku.

## Horní žárovka

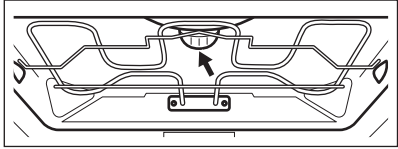
<b>Krok 1</b>	Skleněným krytem otočte a sejměte jej.	
<b>Krok 2</b>	Skleněný kryt vyčistěte.	
<b>Krok 3</b>	Žárovku vyměňte za vhodnou žárovku žáruvzdornou do 300 °C.	
<b>Krok 4</b>	Nasadte skleněný kryt.	

## Boční žárovka

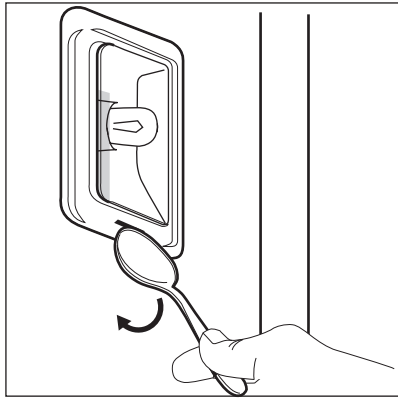
<b>Krok 1</b>	Odstraněním levé drážky na rošt zpřístupníte žárovku.	
<b>Krok 2</b>	Pomocí úzkého, tupého předmětu (např. čajové lžičky) odstraňte skleněný kryt.	
<b>Krok 3</b>	Skleněný kryt vyčistěte.	
<b>Krok 4</b>	Žárovku vyměňte za vhodnou žárovku žáruvzdornou do 300 °C.	
<b>Krok 5</b>	Nasadte skleněný kryt.	
<b>Krok 6</b>	Namontujte levé drážky na rošty.	

## 12. ODSTRAŇOVÁNÍ ZÁVAD

### **VAROVÁNÍ!**

Viz kapitoly o bezpečnosti.

### 12.1 Co dělat, když...



**Trouba se nezapne nebo se neohřívá**



**Možná příčina**



**Řešení**

Trouba není zapojená do elektrické sítě nebo je zapojená nesprávně.

Zkontrolujte, zda je trouba správně zapojena do elektrické sítě.

Hodiny nejsou nastavené.

Nastavte hodiny. Instrukce naleznete v kapitole „Funkce hodin“ v části Jak nastavit: Funkce hodin.

Dvířka nejsou správně zavřená.

Zcela zavřete dvířka.

Je spálená pojistka.

Zkontrolujte, zda není příčinou závady pojistka. Pokud problém přetrvává, obraťte se na kvalifikovaného elektrikáře.

Dětská bezpečnostní pojistka trouby je zapnuta.

Viz kapitola „Nabídka“, podnabídka pro: Funkce.



**Součásti**



**Popis**





**Řešení**

Spálená žárovka.



Vyměňte žárovku. Podrobnosti naleznete v kapitole „Čištění a údržba“ v části Jak vyměnit: Osvětlení.

Výpadek proudu vždy čištění zastaví. Je-li čištění přerušeno výpadkem proudu, zopakujte jej.

 <b>Problémy se signálem Wi-Fi sítě</b>	
 <b>Možná příčina</b>	 <b>Řešení</b>
Problém se signálem bezdrátové sítě.	Zkontrolujte bezdrátovou síť a router. Restartujte router.
Byl nainstalován nový router nebo byla změněna konfigurace routeru.	Chcete-li znovu konfigurovat troubu a mobilní zařízení, viz část <i>Bezdrátové připojení</i> v kapitole „Před prvním použitím“.
Signál bezdrátové sítě je slabý.	Přesuňte router co nejbližší k troubě.
Bezdrátový signál je rušen mikrovlnným spotřebičem umístěným poblíž trouby.	Vypněte mikrovlnný spotřebič.

## 12.2 Jak spravovat: Chybové kódy



Když dojde k chybě software, na displeji se zobrazí chybová zpráva. V této části naleznete seznam problémů, které můžete zvládnout sami.

 <b>Kód a popis</b>	 <b>Řešení</b>
C2 - Pečící sonda se nachází uvnitř trouby během Pyrolytická čisticí.	Vyjměte Pečící sonda.
C3 - dvířka nejsou plně zavřená během Pyrolytická čisticí.	Zavřete dvířka.
F111 - Pečící sonda není správně zastrčená do zásuvky.	Plně zastrčte Pečící sonda do zásuvky.
F601 - je problém se signálem WiFi.	Zkontrolujte vaše síťové připojení. Viz část „Před prvním použitím“, <i>Bezdrátové připojení</i> .
F604 - první připojení k WiFi selhalo.	Troubu vypněte a zapněte a zkuste to znovu. Viz část „Před prvním použitím“, <i>Bezdrátové připojení</i> .
F908 - systém trouby se nemohl připojit k ovládacímu panelu.	Troubu vypněte a zapněte.

Pokud se jedna z těchto chybových zpráv nadále zobrazuje na displeji, znamená to možné vypnutí chybného podsystému. V takovém případě se obraťte na autorizované servisní

# ODSTRAŇOVÁNÍ ZÁVAD

středisko. Pokud dojde k jedné z těchto chyb, zbývající funkce trouby budou dále fungovat jako obvykle.

 Kód a popis	 Řešení
F254 - kamera není připojena k troubě.	Troubu vypněte a zapněte.
F602, F603 - WiFi není dostupná.	Troubu vypněte a zapněte.

## 12.3 Servisní údaje

Pokud problém nemůžete vyřešit sami, obraťte se na svého prodejce nebo autorizované servisní středisko.

Potřebné údaje pro servisní středisko najdete na typovém štítku. Typový štítek se nachází na předním rámu vnitřku trouby. Nesundávejte typový štítek z vnitřní části trouby.

Doporučujeme vám zapsat si údaje sem:	
Model (Mod.)	.....
Výrobní číslo (PNC)	.....
Sériové číslo (S.N.)	.....



## 13. ENERGETICKÁ ÚČINNOST

### 13.1 Informace o výrobku a list s údaji o výrobku\*

Název dodavatele	AEG
Označení modelu	BPK949330T 944188584
Index energetické účinnosti	61.2
Třída energetické účinnosti	A++
Spotřeba energie se standardním zatížením, konvenční režim	1.09 kWh/cyklus
Spotřeba energie se standardním zatížením, intenzivní horkovzdušný režim	0.52 kWh/cyklus
Počet pečicích prostorů	1
Tepelný zdroj	Elektrická energie
Objem	71 l
Typ trouby	Vestavná trouba
Hmotnost	35.5 kg

\* Pro Evropskou unii v souladu se směrnicemi EU 65/2014 a 66/2014.  
Pro Běloruskou republiku v souladu s STB 2478-2017, příloha G; STB 2477-2017, dodatky A a B.  
Pro Ukrajinu v souladu s 568/32020.

Třída energetické účinnosti neplatí pro Rusko.

EN 60350-1 - Elektrické spotřebiče na vaření pro domácnost - část 1: Sporáky, trouby, parní trouby a grily - Metody měření funkce.

### 13.2 Úspora energie



Trouba je vybavena funkcemi, které vám pomohou ušetřit energii při každodenním pečení.

Při provozu spotřebiče se přesvědčte, že jsou dvířka trouby zavřená. Během pečení neotvírejte dvířka trouby příliš často. Těsnění dvířek udržujte čisté a kontrolujte, zda je na svém místě řádně uchyceno.

Pro účinnější úsporu energie používejte kovové nádoby.

Je-li to možné, troubu před pečením nepředehřívejte.

Připravujete-li několik jídel najednou, snažte se, aby prodlevy při pečení byly co nejkratší.

## **Horkovzdušné pečení**

Je-li to možné, pro úsporu energie používejte funkce pečení s ventilátorem.

## **Zbytkové teplo**

Je-li spuštěn program s volbou času Trvání nebo Ukončení a doba pečení je delší než 30 minut, topné články se u některých funkcí trouby automaticky vypnou dříve.

Ventilátor a osvětlení nadále pracují. Po vypnutí trouby se na displeji zobrazuje zbytkové teplo. Toto teplo můžete využít k udržení teploty jídla.

Je-li doba pečení delší než 30 minut, snižte teplotu trouby na minimum 3–10 minut před koncem pečení. Pečení bude pokračovat i díky zbytkovému teplu uvnitř trouby.

Zbytkové teplo můžete využít k ohřevu jiného jídla.

## **Uchování teploty jídla**

Chcete-li využít zbytkové teplo k uchování teploty pokrmu, zvolte nejnižší možné nastavení teploty. Na displeji se zobrazí ukazatel zbytkového tepla nebo teplota.

## **Pečení s vypnutým osvětlením**

Při pečení vypněte osvětlení. Zapněte ho pouze tehdy, když ho skutečně potřebujete.

## **Vlhký horkovzduch**

Tato funkce slouží k úspoře energie při pečení.

Pokud používáte tuto funkci, osvětlení se automaticky vypne po 30 sekundách. Osvětlení můžete znovu zapnout, ale omezíte tím předpokládanou úsporu energie.

# 14. STRUKTURA NABÍDKY

## 14.1 Nabídka

Vyberte: Nabídka a stiskněte ovladač.

Položka nabídky		Použití
Oblíbené		Zobrazí oblíbená nastavení.
Podporované Vaření		Zobrazí automatické programy.
Čištění		Zobrazí čisticí programy.
Funkce		K nastavení konfigurace trouby.
Nastavení	Připojení	Slouží ke konfiguraci sítě.
	Nastavení	K nastavení konfigurace trouby.
	Obsluha	Zobrazuje verzi software a konfiguraci.

## 14.2 Dílčí nabídka pro: Čištění

Dílčí nabídka	Použití
Pyrolytická čisticí, krátký	Délka: 1 h.
Pyrolytická čisticí, normální	Délka: 1 h 30 min.
Pyrolytická čisticí, intenzivní	Délka: 3 h.
Připomínka čištění	Připomene vám vyčištění trouby.

## 14.3 Dílčí nabídka pro: Funkce

Dílčí nabídka	Použití
Osvětlení	Slouží k zapnutí a vypnutí osvětlení.
Viditelná ikona osvětlení	Na obrazovce se zobrazí symbol žárovky.

Dílčí nabídka	Použití
Dětská bezp. pojistka	Brání náhodnému zapnutí trouby. Když je tato funkce zapnutá, na displeji se po zapnutí trouby zobrazí text „Dětská bezp. pojistka“. Abyste mohli troubu používat, zvolte písmeno kódu v abecedním pořadí. Jestliže je zapnutá funkce dětské bezpečnostní pojistky a trouba je vypnutá, dvířka trouby jsou zablokována.
Rychlé zahřátí	Zkracuje čas zahřívání. Tato funkce je dostupná pouze u některých funkcí trouby.

## 14.4 Podnabídka pro: Připojení

Podnabídka	Popis
WiFi	Zapnutí a vypnutí: WiFi.
Dálkové ovládání	K zapnutí a vypnutí dálkového ovládání. Funkce je viditelná pouze po zapnutí: WiFi.
Síť	Ke kontrole stavu sítě a signálu: WiFi.
Automatický chod na dálku	K automatickému spuštění operace na dálku po stisknutí ZAPNOUT. Funkce je viditelná pouze po zapnutí: WiFi.
Zapomenout síť	K vypnutí automatického připojení trouby k aktuální síti.

## 14.5 Dílčí nabídka pro: Nastavení

Dílčí nabídka	Popis
Jazyk	K nastavení jazyka trouby.
Denní čas	K nastavení aktuálního času a data.
Časové údaje	Slouží k zapnutí a vypnutí hodin.
Formát digitálních hodin	Slouží ke změně formátu zobrazování časových údajů.
Připomínka čištění	Slouží k zapnutí a vypnutí připomínky.

Dílčí nabídka	Popis
Tóny tlačítek	K zapnutí a vypnutí tónů dotykových políček. Tóny nelze vypnout u dotykových políček: ①, STOP .
Alarm/chybový tón	K zapnutí a vypnutí chybových tónů.
Hlasitost zv. signalizace	K nastavení hlasitosti tónů tlačítek a signalizace.
Displej jas	K nastavení jasu displeje.

## 14.6 Podnabídka pro: Obsluha





Podnabídka	Popis
Režim demo	Aktivační / deaktivací kód: 2468
Licence	Informace o licencích.
Verze software	Informace o verzi softwaru.
Zrušit všechna nastavení	K obnovení továrního nastavení.
Zrušit všechna okna	Obnoví všechny vyskakovací prvky na původní nastavení.

## 15. JE TO SNADNÉ!



**Před prvním použitím musíte nastavit:**

Jazyk	Displej jas	Hlasitost zv. signalizace	Denní čas
-------	-------------	---------------------------	-----------



**Seznamte se se základními symboly na ovládacím panelu a displeji:**

 Zapnout / Vypnout	 Informace	 Funkce časovače	 Pečicí sonda	START / STOP
--	--	--	---	--------------

**Zahájení používání trouby**

Rychlé spuštění	Zapněte troubu a začněte vařit s výchozí teplotou a délkou trvání funkce.	Krok 1	Krok 2	Krok 3
		Stiskněte a podržte:  .	 ... – stiskněte funkci trouby a poté stiskněte ovladač.	Stiskněte: START .
<b>Rychlé vypnutí</b>	Troubu můžete kdykoliv vypnout na jakékoliv obrazovce nebo při jakékoliv zobrazené zprávě.	 – stiskněte a podržte, dokud se trouba nevypne.		

**Zahájení vaření**

Krok 1	Krok 2	Krok 3	Krok 4
 – stisknutím zapněte troubu.	 ... – zvolte pečicí funkci a stiskněte ovladač.	°C – otočením ovladače nastavte teplotu a ovladač stiskněte.	START – stisknutím spusťte vaření.

**Zjistěte, jak vařit rychle**



**K rychlé přípravě pokrmů s výchozími nastaveními použijte automatické programy:**

Krok 1	Krok 2	Krok 3	Krok 4	Krok 5
--------	--------	--------	--------	--------

## Zjistěte, jak vařit rychle

Stiskněte:  .	Vyberte: Nabídka. Stiskněte ovladač.	Vyberte: Podporované Vaření . Stiskněte ovladač.	Zvolte druh jídla.	Zvolte pokrm a stiskněte ovladač.
--	--------------------------------------	--	--------------------	-----------------------------------

## Použití rychlých funkcí k nastavení doby přípravy nebo pro změnu funkce vaření

<b>Rychlá nastavení časovače</b> Nejpoužívanější nastavení časovače můžete použít ze zkratk.	<b>Krok 1</b>	<b>Krok 2</b>
	Vyberte: Časovač . Stiskněte ovladač.	Zvolte upřednostňovanou hodnotu časovače a stiskněte ovladač.
<b>Podpora dokončení přípravy při 10 %</b> Když zbývá jen 10 % doby přípravy, použijte možnost Podpora dokončení přípravy při 10 %, která přidá dodatečný čas nebo změní funkci vaření.	+1 min   +5 min   +10 min – k prodloužení doby přípravy stiskněte symbol upřednostňovaného času.	
	<b>Změna funkce:</b> Zvolte upřednostňovanou funkci    ... – zvolte upřednostňovanou funkci. Stiskněte ovladač.	

## 16. VYUŽIJTE ZKRATKU!

---

Zde se můžete podívat na všechny užitečné zkratky. Najdete je také ve vyhrazených kapitolách návodu k použití.

### Bezdrátové připojení

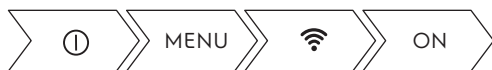

### Jak nastavit: Pečící funkce



### Jak nastavit: Podporované Vaření



### Jak nastavit: Čas pečení



### Jak odložit: Začátek a konec přípravy

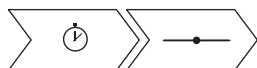

### Jak zrušit: Nastavení časovače





### Pokyny k použití: Pečící sonda





## **17. POZNÁMKY K OCHRANĚ ŽIVOTNÍHO PROSTŘEDÍ**

Recyklujte materiály označené symbolem . Obaly vyhodte do příslušných odpadních kontejnerů k recyklaci. Pomáhejte chránit životní prostředí a lidské zdraví a recyklovat elektrické a elektronické spotřebiče určené k likvidaci. Spotřebiče označené příslušným symbolem  nelikvidujte spolu s domovním odpadem. Spotřebič odevzdejte v místním sběrném dvoře nebo kontaktujte místní úřad.





[www.aeg.com/shop](http://www.aeg.com/shop)



867370299-A-282021