

▶ BBB9000QB KMK968000M
BFB9000QM KMK968090B
BHB9000QM
KME968000M
KMK965090M
KMK965090T

CS **Návod k použití**
Kombinovaná mikrovlnná trouba

USER MANUAL

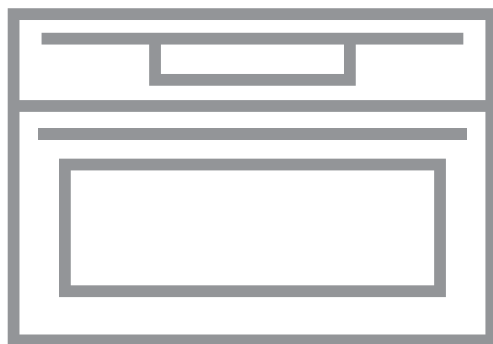

AEG

PRO DOKONALÉ VÝSLEDKY

Děkujeme vám, že jste si zvolili výrobek značky AEG. Aby vám bezchybně sloužil mnoho let, vyrobili jsme jej s pomocí inovativních technologií, které usnadňují život, a vybavili funkcemi, které u obyčejných spotřebičů nespíš nenajdete. Aby vám sloužil co nejlépe, stačí věnovat pár minut čtení.

Navštivte naše webové stránky:



Rady k používání, brožury, poradce při potížích a informace o servisu a opravách získáte na:

www.aeg.com/support



Zaregistrujte svůj spotřebič a získejte lepší servis:

www.registreaeg.com



Nákup příslušenství, spotřebního materiálu a originálních náhradních dílů pro váš spotřebič:

www.aeg.com/shop

PÉČE O ZÁKAZNÍKY A SERVIS

Doporučujeme používat originální náhradní díly.

V případě kontaktování našeho autorizovaného servisního střediska mějte u sebe následující údaje: Model, výrobní číslo, sériové číslo.

Tyto informace naleznete na typovém štítku.

 Varování / Důležité bezpečnostní informace

 Všeobecné informace a rady

 Informace o ochraně životního prostředí

OBSAH

1. BEZPEČNOSTNÍ INFORMACE.....	3	4.2 Displej.....	12
1.1 Bezpečnost dětí a zranitelných osob.....	3	5. PŘED PRVNÍM POUŽITÍM.....	13
1.2 Všeobecné bezpečnostní informace.....	4	5.1 První čištění	13
2. BEZPEČNOSTNÍ POKYNY	6	5.2 První připojení.....	13
2.1 Instalace.....	6	5.3 Bezdrátové připojení	13
2.2 Připojení k elektrické síti.....	7	5.4 Softwarové licence.....	14
2.3 Použijte.....	7	6. DENNÍ POUŽÍVÁNÍ.....	14
2.4 Čištění a údržba.....	8	6.1 Jak nastavit: Pečící funkce.....	14
2.5 Používání skleněného nádobí.....	9	6.2 Jak nastavit: Mikrovlnné pečící funkce.....	15
2.6 Vnitřní osvětlení.....	9	6.3 Jak použít: Rychlý start mikrovlnné trouby.....	16
2.7 Servis.....	9	6.4 Jak nastavit: Podporované Vaření.....	16
2.8 Likvidace.....	9	6.5 Pečící funkce.....	17
3. POPIS SPOTŘEBIČE.....	10	7. FUNKCE HODIN.....	20
3.1 Celkový pohled.....	10	7.1 Popis funkcí hodin.....	20
3.2 Příslušenství.....	10	7.2 Jak nastavit: Funkce hodin.....	20
4. JAK ZAPNOUT A VYPNOUT TROUBU....	11		
4.1 Ovládací panel.....	11		

8. POUŽITÍ: PŘÍSLUŠENSTVÍ.....	22	11.3 Jak vyměnit: Osvětlení.....	29
8.1 Vkládání příslušenství.....	22	12. ODSTRAŇOVÁNÍ ZÁVAD.....	30
9. DOPLŇKOVÉ FUNKCE.....	23	12.1 Co dělat, když.....	30
9.1 Jak uložit: Oblíbené.....	23	12.2 Jak spravovat: Chybové kódy.....	31
9.2 Automatické vypnutí.....	24	12.3 Servisní údaje.....	32
9.3 Chladicí ventilátor.....	24	13. ENERGETICKÁ ÚČINNOST.....	32
10. TIPY A RADY.....	24	13.1 Úspora energie.....	32
10.1 Doporučení k pečení.....	24	14. STRUKTURA NABÍDKY.....	33
10.2 Doporučení k mikrovlnné troubě	24	14.1 Nabídka.....	33
10.3 Nádobí a materiály vhodné do mikrovlnné trouby	25	14.2 Dílčí nabídka pro: Funkce.....	33
10.4 Doporučená nastavení výkonu pro různé druhy pokrmů.....	26	14.3 Podnabídka pro: Připojení.....	34
10.5 Tabulky vaření pro zkušební.....	27	14.4 Dílčí nabídka pro: Nastavení.....	34
11. ČIŠTĚNÍ A ÚDRŽBA.....	28	14.5 Podnabídka pro: Obsluha.....	35
11.1 Poznámky k čištění.....	28	15. JE TO SNADNÉ!.....	35
11.2 Jak vyjmout: Drážky na rošty	29	16. VYUŽIJTE ZKRATKU!.....	37
		17. POZNÁMKY K OCHRANĚ ŽIVOTNÍHO PROSTŘEDÍ.....	38

Změny vyhrazeny.

1. ⚠️ BEZPEČNOSTNÍ INFORMACE

Tento návod si pečlivě přečtěte ještě před instalací spotřebiče a jeho prvním použitím. Výrobce nenes odpovědnost za žádný úraz ani škodu v důsledku nesprávné instalace nebo použití. Návod k použití vždy uchovávejte na bezpečném a přístupném místě pro jeho budoucí použití.

1.1 Bezpečnost dětí a zranitelných osob

- Tento spotřebič smí používat děti starší osmi let nebo osoby se sníženými fyzickými, smyslovými nebo duševními schopnostmi nebo osoby bez patřičných zkušeností a znalostí, pouze pokud tak činí pod dozorem nebo obdržely instrukce týkající se bezpečného provozu spotřebiče a pokud rozumí rizikům spojeným s provozem spotřebiče. Děti mladší osmi let a osoby s rozsáhlým a komplexním postižením bez stálého dozoru udržujte z dosahu spotřebiče.

- Nenechte děti hrát si se spotřebičem a mobilními zařízeními s My AEG Kitchen .
- Všechny obaly uschovejte mimo dosah dětí a řádně je zlikvidujte.
- VAROVÁNÍ: Je-li spotřebič v provozu nebo pokud chladne, nedovolte dětem a domácím zvířatům, aby se k němu přibližovaly. Přístupné části se při použití zahřívají na vysokou teplotu.
- Je-li spotřebič vybaven dětskou bezpečnostní pojistkou, doporučuje se ji aktivovat.
- Čištění a uživatelskou údržbu spotřebiče by neměly provádět děti bez dozoru.

1.2 Všeobecné bezpečnostní informace

- Tento spotřebič smí instalovat a výměnu kabelu provádět jen kvalifikovaná osoba.
- Nepoužívejte spotřebič, dokud není nainstalován do vestavné konstrukce.
- Před prováděním jakékoli údržby vždy spotřebič odpojte od napájení.
- Je-li napájecí kabel poškozený, smí ho vyměnit pouze výrobce, autorizované servisní středisko nebo osoby s podobnou příslušnou kvalifikací. Jinak by mohlo dojít k úrazu elektrickým proudem.
- VAROVÁNÍ: Před výměnou žárovky se ujistěte, že je spotřebič vypnutý, abyste zabránili možnému úrazu elektrickým proudem.
- VAROVÁNÍ: Spotřebič a jeho přístupné části se při použití zahřívají na vysokou teplotu. Nedotýkejte se topných článků.
- Při vkládání nebo vyjímání příslušenství či nádobí vždy používejte kuchyňské chňapky.
- Je-li spotřebič prázdný, nezapínejte funkci mikrovlnné trouby. Kovové součásti uvnitř trouby mohou způsobit elektrický oblouk.

- Pro přípravu pokrmů a nápojů v mikrovlnné troubě nesmí být použity kovové nádoby. Tento požadavek neplatí, pokud výrobce stanoví velikost a tvar kovových nádob, které jsou vhodné pro přípravu v mikrovlnné troubě.
- VAROVÁNÍ: Jsou-li poškozena dvířka nebo těsnění dvířek, nesmí se spotřebič používat, dokud jej neopraví kvalifikovaná osoba.
- VAROVÁNÍ: Opravy či údržbu, které zahrnují sejmutí krytu chránícího před vystavením mikrovlnné energii, může provádět pouze kvalifikovaná osoba.
- VAROVÁNÍ: Tekutiny a další potraviny neohřívejte v uzavřených nádobách. Mohly by vybuchnout.
- Používejte pouze nádoby vhodné k použití v mikrovlnných troubách.
- Při ohřívání potravin v plastových či papírových nádobách sledujte spotřebič z důvodu jejich možného vznícení.
- Spotřebič je určen k ohřívání potravin a nápojů. Sušení potravin nebo oděvů a ohřívání zahřívacích podložek, pantoflů, houbiček, vlhkých hadrů a podobných předmětů může vést k poranění, vznícení nebo požáru.
- Uvolňuje-li se ze spotřebiče kouř, vypněte jej nebo vypojte ze zásuvky a dvířka nechte zavřená, aby se případné plameny udusily.
- Ohřívání nápojů v mikrovlnné troubě může mít za následek zpožděný eruptivní var. Při manipulaci s nádobou je třeba dbát opatrnosti.
- Obsah kojeneckých lahví a skleniček s dětskou výživou by měl být před konzumací zamíchán nebo protřepán a ověřena jeho teplota, aby nedošlo k popálení.
- Vajíčka ve skořápce a celá vajíčka vařená natvrdo by se neměla ve spotřebiči ohřívat, protože mohou explodovat, a to i po dokončení mikrovlnného ohřevu.
- Chcete-li odstranit drážky na rošty, vytáhněte z bočních stěn nejdřív jejich přední část a poté zadní část. Drážky na rošty nainstalujte stejným postupem v opačném pořadí.

BEZPEČNOSTNÍ POKYNY

- Spotřebič je nutné pravidelně čistit a odstraňovat jakékoliv zbytky potravin.
- K čištění spotřebiče nepoužívejte čistící zařízení na páru.
- K čištění skleněných dvířek nepoužívejte drsné čistící prostředky nebo ostré kovové škrabky. Mohly by poškrábat povrch, což by mohlo následně vést k rozbití skla.
- Nebudete-li udržovat spotřebič čistý, může to vést k poškození povrchu, které by mohlo nepříznivě ovlivnit životnost spotřebiče a vést k nebezpečným situacím.

2. BEZPEČNOSTNÍ POKYNY

2.1 Instalace



VAROVÁNÍ!

Tento spotřebič smí instalovat jen kvalifikovaná osoba.

- Odstraňte veškerý obalový materiál.
- Poškozený spotřebič nainstalujte ani nepoužívejte.
- Řiďte se pokyny k instalaci dodanými spolu s tímto spotřebičem.
- Při přemísťování spotřebiče buďte vždy opatrní, protože je těžký. Vždy používejte ochranné rukavice a uzavřenou obuv.
- Netahejte spotřebič za držadlo.
- Spotřebič nainstalujte na bezpečném a vhodném místě, které splňuje požadavky na instalaci.
- Dodržujte minimální vzdálenosti od ostatních spotřebičů a nábytku.
- Před instalací spotřebiče ověřte, zda se dvířka trouby otevírají bez omezení.
- Spotřebič je vybaven elektrickým chladicím systémem. Musí být zapojen do elektrické sítě.
- Vestavná jednotka musí splňovat požadavky na stabilitu dle normy DIN 68930.

Minimální výška skříňky (minimální výška skříňky pod pracovní deskou)	444 (460) mm
Šířka skříňky	560 mm
Hloubka skříňky	550 (550) mm
Výška přední části spotřebiče	455 mm
Výška zadní části spotřebiče	440 mm
Šířka přední části spotřebiče	595 mm
Šířka zadní části spotřebiče	559 mm

Hloubka spotřebiče	567 mm
Vestavná hloubka spotřebiče	546 mm
Hloubka s otevřenými dvířky	882 mm
Minimální velikost ventilačního otvoru. Otvor umístěný na spodní zadní straně	560x20 mm
Délka napájecího síťového kabelu. Kabel se nachází v pravém rohu zadní strany	1500 mm
Montážní šrouby	3.5x25 mm

2.2 Připojení k elektrické síti



VAROVÁNÍ!

Hrozí nebezpečí požáru nebo úrazu elektrickým proudem.

- Veškerá elektrická připojení by měla být provedena kvalifikovaným elektrikářem.
- Spotřebič musí být uzemněn.
- Zkontrolujte, zda údaje na typovém štítku souhlasí s parametry elektrické sítě.
- Vždy používejte správně instalovanou síťovou zásuvku s ochranou proti úrazu elektrickým proudem.
- Nepoužívejte rozbočovací zástrčky ani prodlužovací kabely.
- Dbejte na to, abyste nepoškodili napájecí kabel a síťovou zástrčku. Jestliže potřebujete přivodní kabel vyměnit, musí výměnu provést námi autorizované servisní středisko.
- Síťové kabely se nesmí dotýkat nebo se nacházet v blízkosti dvířek spotřebiče nebo výklenku pod spotřebičem, obzvláště je-li spotřebič v provozu nebo jsou-li dvířka horká.
- Ochrana před úrazem elektrickým proudem u živých či izolovaných částí musí být připravena tak, aby nešla odstranit bez použití nástrojů.
- Síťovou zástrčku zapojte do síťové zásuvky až na konci instalace spotřebiče. Po instalaci musí zůstat síťová zástrčka nadále dostupná.
- Pokud je síťová zásuvka uvolněná, nezapojte do ni síťovou zástrčku.
- Neodpojujte spotřebič ze zásuvky tahem za kabel. Vždy tahejte za zástrčku.
- Používejte pouze správná izolační zařízení: ochranné vypínače vedení, pojistky (pojistky šroubového typu se musí odstranit z držáku), ochranné zemnicí jističe a stykače.
- Je nutné instalovat vhodný vypínač nebo izolační zařízení k řádnému odpojení všech napájecích vodičů spotřebiče. Toto izolační zařízení musí mít mezeru mezi kontakty alespoň 3 mm širokou.
- Spotřebič se dodává se síťovou zástrčkou a napájecím kabelem.

2.3 Použijte



VAROVÁNÍ!

Hrozí nebezpečí zranění, popálení, úrazu elektrickým proudem či výbuchu.

- Tento spotřebič je určen pouze k domácímu (vnitřnímu) použití.

BEZPEČNOSTNÍ POKYNY

- Neměňte technické parametry spotřebiče.
- Ujistěte se, že větrací otvory nejsou zablokované.
- Během provozu nenechávejte spotřebič bez dozoru.
- Po každém použití spotřebič vypněte.
- Pokud je spotřebič v provozu, buďte při otevírání jeho dvířek opatrní. Může uniknout horký vzduch.
- Nepoužívejte spotřebič, máte-li vlhké ruce, nebo když je v kontaktu s vodou.
- Na otevřená dvířka netlačte.
- Nepoužívejte spotřebič jako pracovní nebo odkládací plochu.
- Dvířka spotřebiče otvírejte opatrně. Používáte-li přísady obsahující alkohol, může vzniknout směs alkoholu a vzduchu.
- Při otvírání dvířek nesmí být v blízkosti spotřebiče jiskry ani otevřený oheň.
- Do spotřebiče, do jeho blízkosti nebo na spotřebič neumísťujte hořlavé předměty nebo předměty nasáklé hořlavinami.
- Svě heslo k síti Wi-Fi s nikým nesdílejte.
- Mikrovlnnou funkci nepoužívejte k přehřátí trouby.



VAROVÁNÍ!

Hrozí nebezpečí poškození spotřebiče.

- Aby nedošlo k poškození nebo změnám barvy smaltu:
 - Nepokládejte hliníkovou fólii přímo na dno vnitřku spotřebiče.
 - Nenalévejte vodu přímo do horkého spotřebiče.
 - Po dokončení přípravy jídla nenechávejte ve spotřebiči vlhké talíře ani jídlo.
 - Při vkládání nebo vyjímání příslušenství buďte opatrní.
- Barevné změny na smaltovaném povrchu nebo nerezové oceli nemají vliv na výkon spotřebiče.
- Při pečení vláčných moučníků použijte hluboký plech. Ovočné šťávy mohou zanechat trvalé skvrny.
- Spotřebič je určen výhradně pro přípravu jídel. Nesmí být používán k jiným účelům, například k vytápění místností.
- Vždy pečte se zavřenými dvířky trouby.
- Je-li spotřebič instalován za nábytkovým panelem (např. dvířky), dvířka nábytku nesmí být nikdy zavřená, když je spotřebič v provozu. Za zavřeným nábytkovým panelem může docházet k nárůstu horka a vlhka, což může následně poškodit spotřebič, pouzdro nebo podlahu. Nezavírejte nábytkový panel, dokud spotřebič po použití zcela nevychladne.

2.4 Čištění a údržba



VAROVÁNÍ!

Hrozí nebezpečí poranění, požáru nebo poškození spotřebiče.

- Před čištěním nebo údržbou spotřebič vždy vypněte a vytáhněte síťovou zástrčku ze zásuvky.
- Přesvědčte se, že spotřebič už vychladl. Mohlo by dojít k prasknutí skleněných panelů.
- Poškozené skleněné panely okamžitě vyměňte. Kontaktujte autorizované servisní středisko.
- Při snímání dvířek spotřebiče buďte opatrní. Dvířka jsou těžká!
- Dbejte na to, aby vnitřek spotřebiče a dvířka byly po každém použití vytřeny dosucha. Pára, která se tvoří během provozu spotřebiče, se sráží na stěnách vnitřku spotřebiče a může způsobovat korozi.

- Spotřebič čistěte pravidelně, abyste zabránili poškození materiálu jeho povrchu.
- Zbytky tuků či jídel ve spotřebiči mohou při chodu mikrovlnné funkce způsobit požár a elektrický oblouk.
- Vyčistěte spotřebič vlhkým měkkým hadrem. Používejte pouze neutrální mycí prostředky. Nepoužívejte prostředky s drsnými částicemi, drátěnky, rozpouštědla nebo kovové předměty.
- Použijete-li sprej do trouby, řiďte se bezpečnostními pokyny uvedenými na jeho balení.

2.5 Používání skleněného nádobí

Nebudete-li manipulaci se skleněným nádobím věnovat dostatečnou péči, může se rozbít, rozlomit, prasknout nebo silně poškrábat.

- Vyvarujte se polítí skleněného nádobí studenou vodou či jinou studenou tekutinou, protože náhlý pokles teploty může způsobit okamžité prasknutí skla. Kousky rozbitého skla mohou být extrémně ostré a obtížně se hledají.
- Nepokládejte horké skleněné nádobí na mokrý či chladný povrch, přímo na desku kuchyňské linky nebo kovový povrch, ani do dřezu; stejně tak s horkým skleněným nádobím nemanipulujte pomocí mokré utěrky.
- Nepoužívejte a neopravujte rozbité, popraskané či silně poškrábané skleněné nádobí.
- Skleněné nádobí nepouštějte z výšky, vyvarujte se nárazů do tvrdých předmětů a neklepejte do něj kuchyňským náčiním.
- Neohřívejte v mikrovlnné troubě prázdné nebo téměř prázdné skleněné nádobí a vyvarujte se přehřátí oleje nebo másla (použijte minimální dobu přípravy).

Horké skleněné nádobí nechte zchladnout na chladicím roštu, kuchyňské chňapce nebo suché utěrce. Před mytím nebo vložením do chladničky či mrazničky se ujistěte, že je skleněné nádobí dostatečně chladné.

S horkým skleněným nádobím (včetně nádobí se silikonovými prvky pro úchop) manipulujte pouze pomocí suchých kuchyňských chňapek.

Vyvarujte se chybného použití mikrovlnné trouby (např. spuštění trouby bez náplně či s minimální náplní).

2.6 Vnitřní osvětlení



VAROVÁNÍ!

Nebezpečí úrazu elektrickým proudem!

- Pokud jde o žárovku (žárovky) v tomto spotřebiči a samostatně prodávané náhradní žárovky: Tyto žárovky jsou navrženy tak, aby odolaly extrémním fyzickým podmínkám v domácích spotřebičích, ať už jde o teplotu, vibrace či vlhkost, nebo jsou určeny k signalizaci informací o provozním stavu spotřebiče. Nejsou určeny k použití v jiných spotřebičích a nejsou vhodné k osvětlení místností v domácnosti.
- Používejte pouze žárovky se stejnými vlastnostmi .

2.7 Servis

- Je-li nutná oprava spotřebiče, obraťte se na autorizované servisní středisko.
- Používejte pouze originální náhradní díly.

2.8 Likvidace



VAROVÁNÍ!

Hrozí nebezpečí úrazu či udušení.

POPIS SPOTŘEBIČE

- Pro informace ohledně správné likvidace spotřebiče se obraťte na místní úřady.
- Odpojte spotřebič od elektrické sítě.
- Odřízněte síťový kabel v blízkosti spotřebiče a zlikvidujte jej.
- Odstraňte dveřní západku, abyste zabránili uvěznění dětí a domácích zvířat ve spotřebiči.

3. POPIS SPOTŘEBIČE

3.1 Celkový pohled

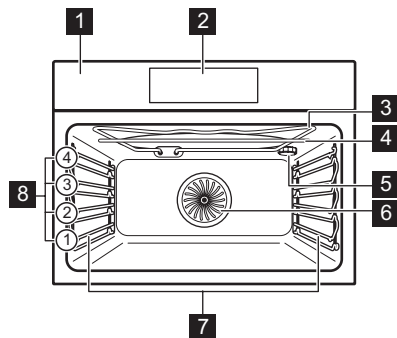

- 1 Ovládací panel
- 2 Displej
- 3 Topné těleso
- 4 Generátor mikrovln
- 5 Osvětlení
- 6 Ventilátor
- 7 Zasouvací mřížka, vyjímatelná
- 8 Polohy mřížky

3.2 Příslušenství

Tvarovaný rošt

Pro nádoby na pečení, koláčové formy, pečeně.

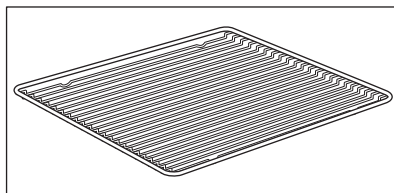

Plech na pečení

Pro koláče a sušenky.

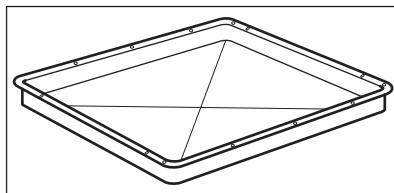

Hluboký pekáč/plech

K pečení a opékání jídel nebo jako plech na zachytávání tuku.

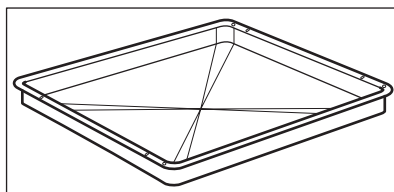

JAK ZAPNOUT A VYPNOUT TROUBU

Skleněný talíř mikrovlnné trouby bottom

K přípravě potravin v mikrovlnné režimu.

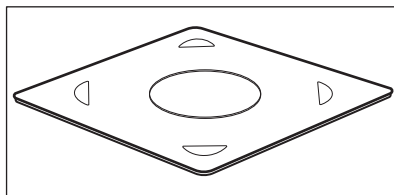

4. JAK ZAPNOUT A VYPNOUT TROUBU

4.1 Ovládací panel

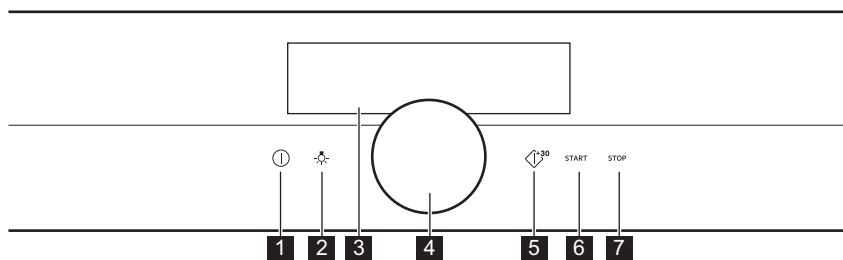

1	Zapnout / Vypnout	Stisknutím a podržením zapnete a vypnete troubu.
2	Spínač osvětlení	Slouží k zapnutí a vypnutí osvětlení.
3	Displej	Zobrazí aktuální nastavení trouby.
4	Otočný volič	Slouží k ovládání trouby.
5	Rychlý start mikrovlnné trouby	Slouží k zapnutí mikrovlnné funkce (1 000 W a 30 sekund).
6	START	Slouží k zapnutí zvolené funkce.
7	STOP	Slouží k vypnutí zvolené funkce.

 Podržte	 Mačkejte tlačítko	 Podržte a otočte
--------------------	------------------------------	-----------------------------

JAK ZAPNOUT A VYPNOUT TROUBU

Zapněte hlavní displej.	Potvrďte nastavení nebo otevřete zvolenou dílčí nabídku.	Upravte nastavení a procházejte nabídkami.
-------------------------	--	--

4.2 Displej

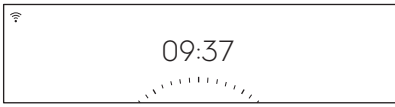
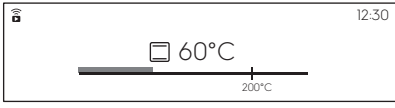
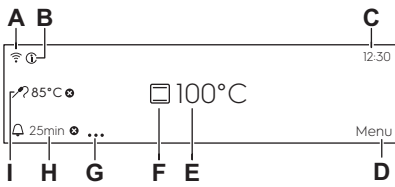
	Po zapnutí se na displeji zobrazí hlavní obrazovka s pečicí funkcí a výchozí teplotou.
	Pokud troubu nepoužijete během 2 minut, displej se přepne do pohotovostního režimu.
	Při pečení se na displeji zobrazí nastavené a další dostupné funkce.
	Displej s maximálním počtem nastavených funkcí. A. WiFi (pouze u vybraných modelů) B. Informace C. Denní čas D. Nabídka E. Teplota / Časovač mikrovlnné trouby F. Pečicí funkce G. Funkce časovače H. Časovač I. Pečicí sonda (pouze u vybraných modelů)

Ukazatele na displeji

Ukazatele funkce Zvukový signál – když skončí nastavený čas přípravy pokrmu, zazní zvukový signál.

 Funkce je zapnutá.	 Funkce je zapnutá. Pečení se automaticky vypne.	 Zvukový signál je vypnutý.
---	---	---



Ukazatele časovače

 <p>Časovač se spustí po zději.</p>	 <p>Časovač se spustí po zavření dvířek trouby.</p>	 <p>Ke zrušení nastavení.</p>	 <p>Časovač se spustí, když trouba dosáhne nastavené teploty.</p>	 <p>Časovač se spustí při spuštění trouby.</p>
<p>WiFi Ukazatel – troubu lze připojit k síti Wi-Fi.</p>				
<p style="text-align: center;"> Připojení k síti WiFi je zapnuté.</p>				

5. PŘED PRVNÍM POUŽITÍM

<p> VAROVÁNÍ! Viz kapitoly o bezpečnosti.</p>
--

5.1 První čištění

		
<p style="text-align: center;">Krok 1</p>	<p style="text-align: center;">Krok 2</p>	<p style="text-align: center;">Krok 3</p>
<p>Odstraňte z trouby veškeré příslušenství a vyjímatelné drážky na rošty.</p>	<p>Troubu a příslušenství otřete měkkým hadříkem, teplou vodou a šetrným mycím prostředkem.</p>	<p>Příslušenství a vyjímatelné drážky na rošty vložte do trouby.</p>

5.2 První připojení

Po prvním připojení se na displeji zobrazí uvítací zpráva. Musíte nastavit: Jazyk, Displej jas, Hlasitost zv. signalizace, Denní čas, bezdrátové připojení.

5.3 Bezdrátové připojení

K připojení trouby potřebujete:

- 'Bezdrátová síť' s připojením k internetu.
- Mobilní zařízení připojené k vaší bezdrátové síti.

<p>Krok 1</p>	<p>Stáhněte si mobilní aplikaci My AEG Kitchen a v dalších krocích se řiďte pokyny.</p>
<p>Krok 2</p>	<p>Zapněte troubu.</p>

DENNÍ POUŽÍVÁNÍ

Krok 3	Vyberte: Nabídka / Nastavení / Připojení.
Krok 4	Vyberte: WiFi. Stiskněte ovladač.
Krok 5	Zvolte bezdrátovou síť s připojením k internetu. Bezdrátový modul trouby se spustí během 90 sekund.

Využijte zkratku!



Frekvence	2,4 GHz WLAN
	2412–2484 MHz
Protokol	IEEE 802.11b DSSS/802.11g/n OFDM
Maximální výkon	EIRP < 20 dBm (100 mW)

5.4 Softwarové licence

Software tohoto produktu obsahuje součásti založené na bezplatném softwaru a softwaru z otevřeného zdroje. Společnost AEG potvrzuje přínos otevřeného softwaru a robotických komunit do projektu vývoje.

Chcete-li získat přístup ke zdrojovému kódu těchto bezplatných softwarových součástí a softwarových součástí z otevřeného zdroje, jejichž licenční podmínky vyžadují publikování, a prohlédnout si veškeré informace o autorském právu a příslušné licenční podmínky, navštivte: <http://aeg.open-softwarerepository.com> (složka GTM3).

6. DENNÍ POUŽÍVÁNÍ



VAROVÁNÍ!

Viz kapitoly o bezpečnosti.

6.1 Jak nastavit: Pečicí funkce

Krok 1	Zapněte troubu.
Krok 2	Stiskněte a podržte ovladač. Na displeji se zobrazí výchozí pečicí funkce.

Krok 3	Zvolte symbol pečicí funkce a stisknutím ovladače přejděte do dílčí nabídky.
Krok 4	Zvolte pečicí funkci a stiskněte ovladač.
Krok 5	Vyberte: °C. Stiskněte ovladač. Na displeji se zobrazí nastavení teploty.
Krok 6	Otočením a stisknutím ovladače nastavte teplotu.
Krok 7	Stiskněte: START .
STOP – stisknutím vypnete pečicí funkci.	
Krok 8	troubu vypněte.

Využijte zkratku!



6.2 Jak nastavit: Mikrovlnné pečicí funkce

Krok 1	Vyjměte z trouby veškeré příslušenství a zapněte ji.
Krok 2	Stiskněte a podržte ovladač. Na displeji se zobrazí výchozí pečicí funkce.
Krok 3	Zvolte symbol pečicí funkce a stisknutím ovladače přejděte do dílčí nabídky.
Krok 4	Zvolte pečicí funkci mikrovlnné trouby a stiskněte ovladač.
Krok 5	Vyberte: W. Stiskněte ovladač. Na displeji se zobrazí nastavení mikrovlnného výkonu.
Krok 6	Otočením a stisknutím ovladače nastavte mikrovlnný výkon.
Krok 7	Stiskněte: START .
K vypnutí funkce stiskněte STOP .	
Krok 8	troubu vypněte.

DENNÍ POUŽÍVÁNÍ

Maximální délka mikrovlnných funkcí závisí na nastaveném mikrovlnném výkonu:



MIKROVLNNÝ VÝKON	MAXIMÁLNÍ ČAS
100–600 W	90 minut
Více než 600 W	7 minut

 Otevřením dvířek se funkce vypne. Funkci opět spustíte stisknutím **START**.

Využijte zkratku!



6.3 Jak použít: Rychlý start mikrovlnné trouby

Krok 1	Zapněte troubu.
Krok 2	Stiskněte a podržte  . Mikrovlnná trouba poběží po dobu 30 sekund.
Krok 3	K prodloužení doby přípravy:
	Zvolte hodnotu běžícího času a stisknutím ovladače přejděte na posuvník času. Otočením ovladače prodlužte dobu přípravy a stisknutím potvrďte. Dalším stisknutím  přidáte 30 sekund.
Mikrovlny lze kdykoliv zapnout pomocí Rychlý start mikrovlnné trouby.	

6.4 Jak nastavit: Podporované Vaření

Každý pokrm v této podnabídce má doporučenou funkci a teplotu. Můžete upravit čas a teplotu.

Krok 1	Zapněte troubu.
Krok 2	Vyberte: Nabídka. Stiskněte ovladač.
Krok 3	Vyberte: Podporované Vaření. Stiskněte ovladač.
Krok 4	Zvolte pokrm nebo druh jídla a potvrďte stisknutím ovladače.







Krok 5	Stiskněte: START .
---------------	--------------------

Využijte zkratku!





6.5 Pečící funkce







STANDARDNÍ

Pečící funkce	Použití
 Gril	Ke grilování tenkých kusů potravin a opékání chleba.
 Turbo gril	K pečení velkých kusů masa nebo drůbeže s kostmi na jedné úrovni. K zapékání a pečení dozlatova.
 Pravý horký vzduch	K pečení jídla na dvou úrovních současně a k sušení potravin. Nastavte teplotu o 20–40 °C nižší než pro Horní/spodní ohřev.
 Mražené potraviny	K přípravě polotovarů do křupava (např. hranolek, amerických brambor nebo jarních závitků).
 Horní/spodní ohřev	K pečení a opékání jídel na jedné úrovni trouby.
 Pizza	K pečení pizzy. K intenzivnějšímu opečení dozlatova a dosažení křupavého korpusu.

DENNÍ POUŽÍVÁNÍ



Pečící funkce	Použití
 Spodní ohřev	K pečení koláčů s křupavým korpusem a zavařování potravin.
 Mikrovlnná trouba	Ohřev, vaření, rozsah výkonu: 100–1000 W

SPECIALITY





Pečící funkce	Použití
 Zavařování	K zavařování zeleniny (např. nakládané zeleniny).
 Sušení	K sušení krájeného ovoce, zeleniny a hub.
 Ohřev talířů	K předehřátí talířů k servírování.
 Kynutí těsta	K urychlení kynutí těsta. Brání vysychání povrchu těsta a udržuje jeho pružnost.
 Gratinované pokrmy	Pro pokrmy jako lasagne nebo zapečené brambory. K zapékání a pečení dozlatova.
 Nízkoteplotní pečení	K přípravě měkkých a šťavnatých pečení.
 Uchovat teplé	K udržení teploty jídla.

Pečící funkce	Použití
 Pečení chleba	Pomocí této funkce můžete připravovat chléb a housky s velmi dobrými profesionálními výsledky co do křupavosti, barvy a kůrky.

MIKROVLNNÁ TROUBA

Pečící funkce	Použití
 Rozmrazování	Rozmrazování masa, ryb, dortů, rozsah výkonu: 100–200 W
 Ohřívání	Ohřev hotových pokrmů a choulostivých potravin, rozsah výkonu: 300–700 W
 Tekutina	Ohřev nápojů a polévek, rozsah výkonu: 800–1000 W





KOMBINOVANÉ MIKROVLNNÉ PROGRAMY

Pečící funkce	Použití
 Pravý horký vzduch + MV	Pečení v jedné poloze roštu. Funkce se zvýšením MW.
 Horní/spodní ohřev + MV	Pečení moučných jídel a masa na jedné úrovni trouby. Funkce se zvýšením MW.
 Gril + MV	K pečení pokrmů s kratší dobou přípravy a současnému opékání. Funkce se zvýšením MW.
 Turbo gril + MV	K opékání větších kusů masa na jedné úrovni. K zapékání a pečení dozlatova. Funkce se zvýšením MW.

7. FUNKCE HODIN

7.1 Popis funkcí hodin

Funkce hodiny	Použití
Čas pečení	K nastavení délky přípravy jídla. Maximum je 23 h 59 min. Maximum pro kombinované funkce (mikrovlnné + standardní) je 119 min 59 s.
Kritéria spuštění	K nastavení začátku počítání časovače.
Ukončit akci	K nastavení toho, co se stane po dokončení počítání časovače.
Odložený start	K odložení startu nebo konce přípravy jídla.
Prodloužení doby pečení	K prodloužení doby přípravy.
Připomínka	K nastavení odpočítávání času. Maximum je 23 h 59 minut. Tato funkce nemá žádný vliv na provoz trouby.

Kritéria spuštění	Poznámka
-	Časovač se spustí, když jej zapnete.
	Časovač se spustí po zavření dvířek.
	Časovač se spustí, když začne příprava jídla.
	Časovač se spustí, když trouba dosáhne nastavené teploty.
	Časovač se spustí ve stanovenou dobu.

Funkce Kritéria spuštění, Ukončit akci a Odložený start nejsou k dispozici u mikrovlnných funkcí.

7.2 Jak nastavit: Funkce hodin

Jak nastavit hodiny	
Krok 1	Zvolte: Denní čas. Stiskněte ovladač.

Jak nastavit hodiny

Krok 2 Otočením ovladače nastavte hodiny. Stiskněte ovladač.

Jak nastavit dobu přípravy

Krok 1 Zvolte pečicí funkci a nastavte teplotu.

Krok 2 Zvolte: Časovač.

Krok 3 Otočením ovladače nastavte čas. Stiskněte ovladač.

Krok 4 Zvolte: Ukončit akci. Stiskněte ovladač.
Časovač začne okamžitě odpočítávat.

Využijte zkratku!

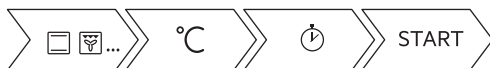

Jak zvolit spuštění / ukončení vaření

Krok 1 Zvolte pečicí funkci a nastavte teplotu.

Krok 2 Zvolte: ● ● ● . Stiskněte ovladač.

Krok 3 Zvolte: Kritéria spuštění. Stiskněte ovladač.

Krok 4 Zvolte: Ukončit akci. Stiskněte ovladač.

Jak odložit začátek a konec přípravy

Krok 1 Zvolte: ● ● ● . Stiskněte ovladač.

Krok 2 Zvolte: Kritéria spuštění / Později. Stiskněte ovladač.

Krok 3 Otočením ovladače nastavte čas zahájení. Stiskněte ovladač.

Krok 4 Otočením ovladače nastavte čas ukončení. Stiskněte ovladač.

Krok 5 Zvolte: Ukončit akci. Stiskněte ovladač.

POUŽITÍ: PŘÍSLUŠENSTVÍ

Jak odložit začátek bez nastavení konce přípravy

Krok 1	Zvolte: ● ● ● . Stiskněte ovladač.
Krok 2	Zvolte: Kritéria spuštění / Později.
Krok 3	Otočením ovladače nastavte čas zahájení. Dvojitým stisknutím ovladače potvrďte volbu.

Jak prodloužit dobu přípravy

Když zbývá 10 % doby přípravy a jídlo se nezdá být hotové, můžete prodloužit dobu přípravy. Také můžete změnit funkci trouby.

Krok 1	Zvolte: Časovač.
Krok 2	K prodloužení doby přípravy stiskněte symbol upřednostňovaného času a volbu potvrďte stisknutím ovladače.
Krok 3	Také můžete stisknout upřednostňovanou pečící funkci a stisknutím ovladače ji změnit.

8. POUŽITÍ: PŘÍSLUŠENSTVÍ

8.1 Vkládání příslušenství

Používejte výhradně vhodné nádobí a materiály. Viz kapitola „Tipy a rady“, Nádobí a materiály vhodné k použití v mikrovlnné troubě.

Malý zářez nahoře zajišťuje vyšší bezpečnost. Tyto zářezy také fungují jako ochrana proti překlopení. Vysoký okraj kolem roštu slouží jako ochrana proti sklouznutí varných nádob z roštu.

Tvarovaný rošt:

Rošt zasuňte mezi vodící lišty drážek roštů a ujistěte se, že nožičky směřují dolů.

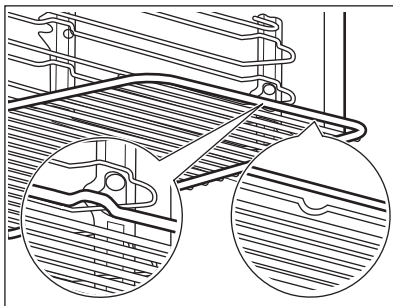

Plech na pečení / Hluboký pekáč:

Zasuňte plech mezi drážky zvolené úrovně roštu.

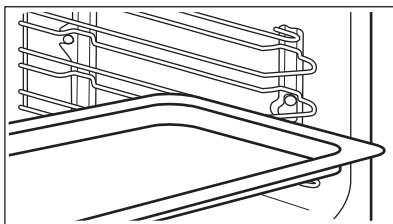

Tvarovaný rošt, Plech na pečení / Hluboký pekáč:

Plech zasuňte mezi drážky zvolené úrovně roštu a tvarovaný rošt v drážkách nad nimi.

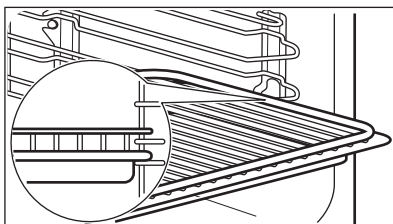

Skleněný talíř mikrovlnné trouby bottom:

Skleněný talíř mikrovlnné trouby použijete pouze u mikrovlnné funkce. Není vhodná pro kombinované mikrovlnné funkce (např. mikrovlnný gril).

Vložte příslušenství na dno vnitřku trouby. Jídlo můžete položit přímo na skleněný talíř mikrovlnné trouby.

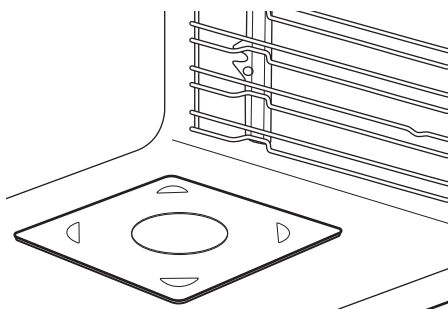

9. DOPLŇKOVÉ FUNKCE

9.1 Jak uložit: Oblíbené

Můžete ukládat svá oblíbená nastavení, jako např. pečící funkci, dobu pečení, teplotu nebo čisticí funkci. Můžete uložit tři oblíbená nastavení.



Uložená nastavení jsou dostupná v nabídce: Oblíbené.

Krok 1	Zapněte troubu.
Krok 2	Zvolte upřednostňované nastavení a stiskněte ovladač.
Krok 3	Vyberte: Nabídka / Oblíbené.

Krok 4	Vyberte: Uložit aktuální nastavení. Otočením ovladače zvolte polohu nastavení.
Krok 5	Stisknutím ovladače přidáte nastavení do seznamu: Oblíbené.

9.2 Automatické vypnutí

Pokud je spuštěna nějaká pečící funkce a vy nezměníte žádné nastavení, trouba se po určité době z bezpečnostních důvodů vypne.

 (°C)	 (h)
30 - 115	12.5
120 - 195	8.5
200 - 230	5.5

Automatické vypnutí nefunguje s funkcemi: Osvětlení, Čas ukončení, Nízkoteplotní pečení.

9.3 Chladicí ventilátor

Když je trouba v provozu, chladicí ventilátor se automaticky zapne, aby udržoval povrch trouby chladný. Jestliže troubu vypnete, bude chladicí ventilátor pokračovat v chlazení až do úplného ochlazení trouby.

10. TIPY A RADY

10.1 Doporučení k pečení

<p>Teploty a časy přípravy v tabulkách jsou pouze orientační. Závisí na receptu, kvalitě a množství použitých přísad.</p> <p>Vaše trouba může péct jinak, než jak jste byli zvyklí u staré trouby. Nižší uvedené rady představují doporučená nastavení teploty, délky přípravy a polohy roštu pro specifické druhy pokrmů. Jestliže nemůžete najít nastavení pro konkrétní recept, snažte se vybrat podobný.</p> <p>Více doporučení ohledně vaření naleznete v tabulkách vaření na naší webové stránce. Tipy pro vaření naleznete pomocí výrobního čísla PNC, které je uvedeno na typovém štítku na předním rámu vnitřku trouby.</p>

10.2 Doporučení k mikrovlnné troubě

Pojdme vařit!

Jídlo položte na skleněný talíř na dně mikrovlnné trouby.

Jídlo položte na talíř na dně trouby.

V polovině doby rozmrazování a pečení jídlo otočte nebo zamíchejte.

Tekuté pokrmy čas od času zamíchejte.

Před servírováním jídlo zamíchejte.

Jídlo při pečení i opakovaném ohřevu zakrývejte.

Vložíte-li do lahve nebo sklenice lžíci, teplo se při ohřevu nápojů lépe rozvede.

Jídlo vložte do trouby bez obalu. Balená hotová jídla lze do trouby vložit pouze tehdy, pokud lze obal bezpečně použít v mikrovlnné troubě (zkontrolujte údaje na obalu).



Příprava pokrmů v mikrovlnné troubě

Jídlo připravujte zakryté. Chcete-li uchovat kůrčičku, připravujte pokrm nezakrytý.

Nepřevařte potraviny nastavením příliš vysokého výkonu a příliš dlouhého času. Potraviny by mohly vyschnout, spálit se nebo způsobit požár.

V troubě nepřipravujte vejce ve skořápkách a šneky, protože mohou prasknout. Před opětovným ohřevem smaženého vejce propíchněte žloutek.

Potraviny se slupkou před vařením několikrát propíchněte.

Zeleninu rozřízněte na podobně velké kusy.

Po vypnutí trouby jídlo vyjměte a nechte ho několik minut odstát, aby se teplo rovnoměrně rozvedlo.



Rozmrazování v mikrovlnné troubě

Rozbalené zmražené potraviny umístěte na malý obrácený talíř pod který vložíte nádobku nebo na rozmrazovací rošt či plastové síto, aby při rozmrazování mohla odtékat tekutina.

Rozmrazené kousky následně odeberte.

Chcete-li ovoce a zeleninu vařit, aniž byste je rozmrazili, můžete použít vyšší mikrovlnný výkon.



10.3 Nádobí a materiály vhodné do mikrovlnné trouby

V mikrovlnné troubě používejte výhradně vhodné nádobí a materiály. Řiďte se údaji v tabulce níže.

Před použitím ověřte technické údaje nádobí/materiálu.



Nádobí/materiál			
Žáruvzdorné sklo a porcelán bez kovových dílů	✓	✓	✓
Nežáruvzdorné sklo a porcelán bez stříbrných, zlatých, platino- vých nebo jiných kovových de- korací	✓	x	x
Sklo a sklokeramika z ohni- vzdorného a mrazuvzdorného materiálu	✓	✓	✓
Žáruvzdorná keramika a kame- nina bez skleněných nebo kovo- vých částí a bez glazury s obsa- hem kovu	✓	✓	✓





TIPY A RADY

Nádobi/materiál			
Keramika, porcelán a kamenina s neglazovaným dnem nebo s malými dírkami, např. na rukojetích	X	X	X
Plast, žáruvzdorný do 200 °C	✓	✓	X
Karton, papír	✓	X	X
Potravinová fólie	✓	X	X
Potravinová fólie pro mikrovlnnou přípravu	✓	✓	X
Pečicí nádoby vyrobené z kovu, např. smalt, litina	X	X	X
Formy na pečení, černě lakované nebo se silikonovou vrstvou	X	X	X
Plech na pečení	X	X	X
Tvarovaný rošt	X	X	✓
Skleněný talíř mikrovlnné trouby	✓	✓	X
Nádoby do mikrovlnné trouby, například pražicí pánvička	X	✓	X





10.4 Doporučená nastavení výkonu pro různé druhy pokrmů

Údaje v tabulce jsou pouze orientační.

700–1000 W		
 Příprava zeleniny	 Osmažení na začátku přípravy jídla	 Ohřev tekutin

500–600 W			
 Vaření pokrmů z vajec	 Pomalou dušené pokrmy	 Ohřívání jídel na jeden talíř	 Rozmrazování a ohřívání mražených jídel





300–400 W				
 Rozpouštění sýrů, čokolády, másla	 Dušení rýže	 Ohřívání dětské výživy	 Vaření/ohřívání choulostivých potravin	 Další vaření

100–200 W			
 Rozmrazování chleba	 Rozmrazování ovoce a koláčů	 Rozmrazování sýrů, smetany, másla	 Rozmrazování masa, ryb

10.5 Tabulky vaření pro zkušebny







Informace pro zkušebny

Testy podle normy IEC 60705.

Použijte tvarovaný rošt, není-li uvedeno jinak.					
MIKROVLNNÁ FUNKCE	 POWER (W)	 (kg)		 (min.)	
Piškotový koláč	600	0.475	Spodní	7 - 9	V polovině přípravy otočte nádobu o 1/4.
Sekaná	400	0.9	2	25 - 32	V polovině přípravy otočte nádobu o 1/4.
Vaječný krém	500	1	Spodní	18	-
Rozmrazování masa	200	0.5	Spodní	7 - 8	V polovině přípravy maso obraťte.

ČIŠTĚNÍ A ÚDRŽBA

Použijte tvarovaný rošt.

KOMBI-NOVANÁ MI-KROVLN NÁ FUNKCE		 POWER (W)	 (°C)		 (min.)	
Dort, 0,7 kg	Horní/spodní ohřev + MV	100	200	2	23 - 27	V polovině přípravy otočte nádobu o 1/4.
Zapečené brambory, 1,1 kg	Pravý horký vzduch + MV	300	180	2	38 - 42	V polovině přípravy otočte nádobu o 1/4.
Kuře, 1,1 kg	Turbo gril + MV	400	230	1	35 - 40	Vložte maso do kulaté skleněné nádoby a v polovině přípravy ho obraťte.

11. ČIŠTĚNÍ A ÚDRŽBA



VAROVÁNÍ!

Viz kapitoly o bezpečnosti.

11.1 Poznámky k čištění



Čistící prostředky

Přední stranu trouby otřete měkkým hadříkem namočeným v roztoku teplé vody a šetrného mycího prostředku.

Kovové plochy očistěte pomocí čistícího roztoku.

Skvrny vyčistěte pomocí šetrného čistícího prostředku.



Každodenní použití

Vnitřek trouby očistěte po každém použití. Hromadění mastnoty či zbytků jídel může způsobit požár.

Strop vnitřku trouby důkladně očistěte od zbytků jídla a mastnoty.

Neuchovávejte potraviny v troubě déle než 20 minut. Osušte vnitřek měkkým hadrem po každém použití.



Příslušenství

Vyčistěte všechno příslušenství po každém použití a nechte jej vysušit. Použijte měkký hadr a vlažnou vodu s šetrným mycím prostředkem. Nečistěte příslušenství v myčce nádobí

Nepřílnavé příslušenství nečistěte pomocí abrazivních čisticích prostředků nebo ostrých předmětů.

11.2 Jak vyjmout: Drážky na rošty

K vyčištění trouby vyjměte drážky na rošty.

Krok 1	Vypněte troubu a vyčkejte, dokud nevychladne.	
Krok 2	Drážky na rošty opatrně nadzvedněte a vytáhněte z předního úchyty.	
Krok 3	Odtáhněte přední konec drážek na rošty od stěny trouby.	
Krok 4	Drážky vytáhněte ze zadního úchyty.	
Drážky na rošty instalujte stejným postupem v opačném pořadí.		

11.3 Jak vyměnit: Osvětlení



VAROVÁNÍ!

Nebezpečí úrazu elektrickým proudem.
Žárovka může být horká.

Halogenovou žárovku vždy držte v kusu látky, aby na jejím povrchu nedošlo k připálení mastnoty.

Před výměnou osvětlení:		
Krok 1	Krok 2	Krok 3
Vypněte troubu. Počkejte, dokud trouba nevychladne.	Odpojte troubu od elektrické sítě.	Na dno vnitřku trouby položte utěrku.

Horní žárovka

Krok 1	Skleněným krytem otočte a sejměte jej.
---------------	--

ODSTRAŇOVÁNÍ ZÁVAD

Krok 2	Skleněný kryt vyčistěte.
Krok 3	Žárovku vyměňte za vhodnou žárovku žáruvzdornou do 300 °C.
Krok 4	Nasadte skleněný kryt.

12. ODSTRAŇOVÁNÍ ZÁVAD



VAROVÁNÍ!

Viz kapitoly o bezpečnosti.

12.1 Co dělat, když...



Trouba se nezapne nebo se neohřívá



Možná příčina



Řešení

Trouba není zapojená do elektrické sítě nebo je zapojená nesprávně.

Zkontrolujte, zda je trouba správně zapojena do elektrické sítě.

Hodiny nejsou nastavené.

Nastavte hodiny. Instrukce naleznete v kapitole „Funkce hodin“ v části Jak nastavit: Funkce hodin.

Dvířka nejsou správně zavřená.

Zcela zavřete dvířka.

Je spálená pojistka.

Zkontrolujte, zda není příčinou závady pojistka. Pokud problém přetrvává, obraťte se na kvalifikovaného elektrikáře.

Dětská bezpečnostní pojistka trouby je zapnutá.

Viz kapitola „Nabídka“, podnabídka pro: Funkce.



Součásti





Popis



Řešení



Spálená žárovka.

Vyměňte žárovku. Podrobnosti naleznete v kapitole „Čištění a údržba“ v části Jak vyměnit: Osvětlení.

 Problémy se signálem Wi-Fi sítě	
 Možná příčina	 Řešení
Problém se signálem bezdrátové sítě.	Zkontrolujte bezdrátovou síť a router. Restartujte router.
Byl nainstalován nový router nebo byla změněna konfigurace routeru.	Chcete-li znovu konfigurovat troubu a mobilní zařízení, viz část <i>Bezdrátové připojení</i> v kapitole „Před prvním použitím“.
Signál bezdrátové sítě je slabý.	Přesuňte router co nejbliže k troubě.
Bezdrátový signál je rušen mikrovlnným spotřebičem umístěným poblíž trouby.	Vypněte mikrovlnný spotřebič.



12.2 Jak spravovat: Chybové kódy

Když dojde k chybě software, na displeji se zobrazí chybová zpráva. V této části naleznete seznam problémů, které můžete zvládnout sami.

 Kód a popis	 Řešení
F601 - je problém se signálem WiFi.	Zkontrolujte vaše síťové připojení. Viz část „Před prvním použitím“, <i>Bezdrátové připojení</i> .
F604 - první připojení k WiFi selhalo.	Trouby vypněte a zapněte a zkuste to znovu. Viz část „Před prvním použitím“, <i>Bezdrátové připojení</i> .
F908 - systém trouby se nemohl připojit k ovládacímu panelu.	Troubu vypněte a zapněte.

Pokud se jedna z těchto chybových zpráv nadále zobrazuje na displeji, znamená to možné vypnutí chybného podsystému. V takovém případě se obraťte na autorizované servisní středisko. Pokud dojde k jedné z těchto chyb, zbývající funkce trouby budou dále fungovat jako obvykle.

ENERGETICKÁ ÚČINNOST

 Kód a popis	 Řešení
F131 - teplota snímače magnetronu je příliš vysoká.	Vypněte troubu a vyčkejte, dokud nevychladne. Troubu opět zapněte.
F602, F603 - WiFi není dostupná.	Troubu vypněte a zapněte.

12.3 Servisní údaje

Pokud problém nemůžete vyřešit sami, obraťte se na svého prodejce nebo autorizované servisní středisko.

Potřebné údaje pro servisní středisko najdete na typovém štítku. Typový štítek se nachází na předním rámu vnitřku trouby. Nesundávejte typový štítek z vnitřní části trouby.

Doporučujeme vám zapsat si údaje sem:	
Model (Mod.)
Výrobní číslo (PNC)
Sériové číslo (S.N.)

13. ENERGETICKÁ ÚČINNOST

13.1 Úspora energie

 Trouba je vybavena funkcemi, které vám pomohou ušetřit energii při každodenním pečení.

Při provozu spotřebiče se přesvědčte, že jsou dvířka trouby zavřena. Během pečení neotvírejte dvířka trouby příliš často. Těsnění dvířek udržujte čisté a kontrolujte, zda je na svém místě řádně uchyceno.

Pro účinnější úsporu energie používejte kovové nádoby (avšak pouze pokud používáte jinou než mikrovlnnou funkci trouby).

Je-li to možné, troubu před pečením nepředehřívejte.

Připravujete-li několik jídel najednou, snažte se, aby prodlevy při pečení byly co nejkratší.

Horkovzdušné pečení

Je-li to možné, pro úsporu energie používejte funkce pečení s ventilátorem.

Zbytkové teplo

Je-li spuštěn program s volbou času Trvání nebo Ukončení a doba pečení je delší než 30 minut, topné články se u některých funkcí trouby automaticky vypnou dříve.

Ventilátor a osvětlení nadále pracují. Po vypnutí trouby se na displeji zobrazuje zbytkové teplo. Toto teplo můžete využít k udržení teploty jídla.

Je-li doba pečení delší než 30 minut, snižte teplotu trouby na minimum 3–10 minut před koncem pečení. Pečení bude pokračovat i díky zbytkovému teplu uvnitř trouby. Zbytkové teplo můžete využít k ohřevu jiného jídla.

Uchování teploty jídla

Chcete-li využít zbytkové teplo k uchování teploty pokrmu, zvolte nejnižší možné nastavení teploty. Na displeji se zobrazí ukazatel zbytkového tepla nebo teplota.

Pečení s vypnutým osvětlením

Při pečení vypněte osvětlení. Zapněte ho pouze tehdy, když ho skutečně potřebujete.

14. STRUKTURA NABÍDKY

14.1 Nabídka

Vyberte: Nabídka a stiskněte ovladač.

Položka nabídky		Použití
Oblíbené		Zobrazí oblíbená nastavení.
Podporované Vaření		Zobrazí automatické programy.
Funkce		K nastavení konfigurace trouby.
Nastavení	Připojení	Slouží ke konfiguraci sítě.
	Nastavení	K nastavení konfigurace trouby.
	Obsluha	Zobrazuje verzi software a konfiguraci.

14.2 Dílčí nabídka pro: Funkce

Dílčí nabídka	Použití
Osvětlení	Slouží k zapnutí a vypnutí osvětlení.
Viditelná ikona osvětlení	Na obrazovce se zobrazí symbol žárovky.
Dětská bezp. pojistka	Brání náhodnému zapnutí trouby. Když je tato funkce zapnutá, na displeji se po zapnutí trouby zobrazí text „Dětská bezp. pojistka“. Abyste mohli troubu používat, zvolte písmeno kódu v abecedním pořadí.
Rychlé zahřátí	Zkracuje čas zahřívání. Tato funkce je dostupná pouze u některých funkcí trouby.

14.3 Podnabídka pro: Připojení

Podnabídka	Popis
WiFi	Zapnutí a vypnutí: WiFi.
Dálkové ovládání	K zapnutí a vypnutí dálkového ovládání. Funkce je viditelná pouze po zapnutí: WiFi.
Síť	Ke kontrole stavu sítě a signálu: WiFi.
Automatický chod na dálku	K automatickému spuštění operace na dálku po stisknutí ZAPNOUT. Funkce je viditelná pouze po zapnutí: WiFi.
Zapomenout síť	K vypnutí automatického připojení trouby k aktuální síti.

14.4 Dílčí nabídka pro: Nastavení

Dílčí nabídka	Popis
Jazyk	K nastavení jazyka trouby.
Denní čas	K nastavení aktuálního času a data.
Časové údaje	Slouží k zapnutí a vypnutí hodin.
Formát digitálních hodin	Slouží ke změně formátu zobrazování časových údajů.
Tóny tlačítek	K zapnutí a vypnutí tónů dotykových políček. Tóny nelze vypnout u dotykových políček:  , STOP.
Alarm/chybový tón	K zapnutí a vypnutí chybových tónů.
Hlasitost zv. signalizace	K nastavení hlasitosti tónů tlačítek a signalizace.
Displej jas	K nastavení jasu displeje.
Jednotka teploty	Nastaví jednotku teploty na °C / °F.

14.5 Podnabídka pro: Obsluha



Podnabídka	Popis
Režim demo	Aktivační / deaktivací kód: 2468
Licence	Informace o licencích.
Verze software	Informace o verzi softwaru.
Zrušit všechna nastavení	K obnovení továrního nastavení.
Zrušit všechna okna	Obnoví všechny vyskakovací prvky na původní nastavení.

15. JE TO SNADNÉ!



Před prvním použitím musíte nastavit:

Jazyk	Displej jas	Hlasitost zv. signalizace	Denní čas
-------	-------------	---------------------------	-----------

Seznamte se se základními symboly na ovládacím panelu a displeji:



 Zapnout / Vypnout	 Informace	 Funkce časovače	START / STOP
---	---	---	--------------

Zahájení používání trouby

Rychlé spuštění	Zapněte troubu a začněte vařit s výchozí teplotou a délkou trvání funkce.	Krok 1	Krok 2	Krok 3
		Stiskněte a podržte:  .	 ... – stiskněte funkci trouby a poté stiskněte ovladač.	Stiskněte: START .
Rychlé vypnutí	Troubu můžete kdykoliv vypnout na jakémkoliv obrazovce nebo při jakémkoliv zobrazené zprávě.	 – stiskněte a podržte, dokud se trouba nevypne.		

JE TO SNADNÉ!

Zahájení používání trouby		
Rychlé spuštění MV	Mikrovlnnou troubu můžete kdykoliv spustit s výchozím nastavením: 30 s / 1000 W.	Stiskněte:  .

Zahájení vaření			
Krok 1	Krok 2	Krok 3	Krok 4
 – stisknutím zapnete troubu.	 ... – zvolte pečicí funkci a stiskněte ovladač.	 – otočením ovladače nastavte teplotu a ovladač stiskněte.	START – stisknutím spusťte vaření.

Zjistěte, jak vařit rychle				
K rychlé přípravě pokrmů s výchozími nastaveními používejte automatické programy:				
Krok 1	Krok 2	Krok 3	Krok 4	Krok 5
Stiskněte:  .	Vyberte: Nabídka. Stiskněte ovladač.	Vyberte: Podporované Vaření . Stiskněte ovladač.	Zvolte druh jídla.	Zvolte pokrm a stiskněte ovladač.

Použití rychlých funkcí k nastavení doby přípravy nebo pro změnu funkce vaření		
Rychlá nastavení časovače Nejpoužívanější nastavení časovače můžete použít ze zkratek.	Krok 1	Krok 2
	Vyberte: Časovač . Stiskněte ovladač.	Zvolte upřednostňovanou hodnotu časovače a stiskněte ovladač.



Použití rychlých funkcí k nastavení doby přípravy nebo pro změnu funkce vaření

Podpora dokončení přípravy při 10 %

Když zbývá jen 10 % doby přípravy, použijte možnost Podpora dokončení přípravy při 10 %, která přidá dodatečný čas nebo změní funkci vaření.

+1 min | +5 min | +10 min – k prodloužení doby přípravy stiskněte symbol upřednostňovaného času.

Změna funkce:

Zvolte upřednostňovanou funkci    ...
– zvolte upřednostňovanou funkci. Stiskněte ovladač.

16. VYUŽIJTE ZKRATKU!

Zde se můžete podívat na všechny užitečné zkratky. Najdete je také ve vyhrazených kapitolách návodu k použití.

Bezdrátové připojení



Jak nastavit: Pečící funkce



Jak nastavit: Podporované Vaření



Jak nastavit: Čas pečení



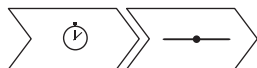

Jak odložit: Začátek a konec přípravy



Jak zrušit: Nastavení časovače



17. POZNÁMKY K OCHRANĚ ŽIVOTNÍHO PROSTŘEDÍ

Recyklujte materiály označené symbolem . Obaly vyhodte do příslušných odpadních kontejnerů k recyklaci. Pomáhejte chránit životní prostředí a lidské zdraví a recyklovat elektrické a elektronické spotřebiče určené k likvidaci. Spotřebiče označené příslušným symbolem  nelikvidujte spolu s domovním odpadem. Spotřebič odevzdejte v místním sběrném dvoře nebo kontaktujte místní úřad.

www.aeg.com/shop



867361003-F-172022



AEG